



Серия BF3N
Серия BF641

Встроенный духовой шкаф

Инструкция для пользователя



Данное руководство напечатано на полностью перерабатываемой бумаге.

УДИВИТЕЛЬНЫЕ ВОЗМОЖНОСТИ

Благодарим за приобретение данного устройства
компании Samsung.

Содержание

RU

Использование руководства	3
Инструкции по технике безопасности	3
Замена ламп	8
Подключение к источнику питания	9
Установка	9
Установка в шкаф	10
Снятие дверцы	11
Снятие стекол дверцы	11
функция автоматической экономии энергии	12
Правильная утилизация изделия (Использованное электрическое и электронное оборудование)	12
Составные части и функциональные особенности	13
Принадлежности	13
Перед началом работы	14
Установка времени	14
Установка таймера	14
Child Safety Function (Функция блокировки)	14
Использование духового шкафа	15
Режим Быстрого разогрева	15
Режим Приготовления	15
Функции духовки	15
Блюда	16
Чистка и уход	17
Гарантия и обслуживание	18
Ответы на часто задаваемые вопросы и устранение проблем	18
Коды ошибок и безопасности	18

Использование руководства

Благодарим за выбор встроенного духового шкафа SAMSUNG.

Данное руководство пользователя содержит важную информацию по безопасности, а также инструкции по эксплуатации и обслуживанию устройства.

Перед началом эксплуатации духового шкафа прочитайте руководство и сохраните его для будущего использования.

В тексте руководства используются следующие обозначения.



Важно



Примечание

Инструкции по технике безопасности

Установка данного духового шкафа должна выполняться только квалифицированным электриком. Специалист по установке отвечает за подключение прибора к сетевому источнику питания с учетом соответствующих рекомендаций по технике безопасности.

ПРЕДУПРЕЖДЕНИЕ

- Этот прибор не предназначен для использования людьми (включая детей) с ограниченными физическими, сенсорными либо умственными способностями или лицами, у которых отсутствуют необходимые знания или опыт, если их действия не контролируются или если они не проинструктированы относительно использования прибора лицом, отвечающим за безопасность.
- Следите, чтобы дети не играли с устройством.
- Если сетевой шнур данного прибора имеет дефект, его необходимо заменить на специальный шнур или шнур в сборе, который можно приобрести у фирмы-изготовителя или авторизованного агента по обслуживанию. (только для моделей со стационарной проводкой)
- Чтобы избежать опасных ситуаций, замена поврежденного кабеля питания должна производиться изготовителем, сотрудником сервисной службы или другим квалифицированным специалистом. (Только для моделей с кабелями питания)

Инструкции по технике безопасности (продолжение)

RU

- Установка должна обеспечивать возможность удобного отключения устройства. Для отключения устройства его необходимо установить таким образом, чтобы сетевая вилка была легко доступна. Также можно встроить выключатель в стационарную проводку в соответствии с правилами прокладки электропроводки.
- Во время использования устройство нагревается. Будьте осторожны, избегайте контакта с нагревательными элементами внутри микроволновой печи.
- Внешние части прибора могут сильно нагреваться при его использовании. Не оставляйте детей без присмотра рядом с прибором.
- Если устройство имеет функцию приготовления пищи на пару или функцию самоочистки, перед ее использованием следует удалить чрезмерные загрязнения, а также все посторонние предметы из духового шкафа. (только для моделей с функцией самоочистки).
- Если устройство имеет функцию самоочистки, во время самоочистки поверхности устройства могут нагреваться, поэтому не следует допускать к устройству детей. (только для моделей с функцией самоочистки).
- Для данной печи рекомендуется использование термодатчика. (Только для моделей с термодатчиком)
- Не допускается использование паровых очистителей.
- Собираясь заменить лампу, обязательно отключите устройство, чтобы избежать поражения электрическим током.
- Не используйте абразивные очистители, химически активные вещества и острые металлические скребки для чистки стеклянной дверцы микроволновой печи, так как это может стать причиной царапин и трещин на стекле.

Инструкции по технике безопасности (продолжение)

RU

- Устройство и его детали могут сильно нагреваться при использовании. Будьте осторожны, избегайте контакта с нагревательными элементами. Не оставляйте детей до 8 лет без постоянного присмотра рядом с прибором.
- Это устройство могут использовать дети старше 8 лет и взрослые люди с ограниченными физическими, сенсорными либо умственными способностями или лица, у которых отсутствуют необходимые знания или опыт, если их действия контролируются или если они проинструктированы относительно безопасного использования прибора и осознают возможные риски. Детям не следует играть с устройством. Очистка и обслуживание устройства могут выполняться детьми только под присмотром.
- При работе устройства легкодоступные поверхности могут сильно нагреваться.
- При работе устройства дверца или наружная поверхность могут нагреваться.
- Держите устройство и кабель в недоступном для детей младше 8 лет месте.
- Данное устройство не имеет внешнего таймера или пульта дистанционного управления.
- Решетка устанавливается приподнятой частью к задней стенке духового шкафа. Это позволяет ей оставаться в нейтральном положении время приготовления тяжелых блюд.
(В зависимости от модели)



Инструкции по технике безопасности (продолжение)

RU

ВНИМАНИЕ

- В случае повреждения духового шкафа при транспортировке его подключение выполнять не следует.
- Подключение данного устройства к основному источнику питания должно выполняться только электриком, имеющим соответствующее разрешение.
- В случае неисправности или поломки прибора его эксплуатацию следует прекратить.
- Ремонт устройства должен выполняться только техническим специалистом, имеющим соответствующее разрешение. Неквалифицированный ремонт может подвергнуть пользователя и других людей существенной опасности. Если потребуются ремонтные услуги, обращайтесь в сервисный центр или к торговому представителю компании SAMSUNG.
- Не допускайте контакта электропроводов и кабелей с духовым шкафом.
- Данный прибор должен подключаться к сетевому источнику питания только через одобренный производителем автоматический выключатель или предохранитель. Никогда не используйте несколько переходников для вилки или удлинительных шнуров.
- Перед проведением ремонта или очистки прибора следует отключать его от сети.
- Соблюдайте осторожность при подключении электроприборов к сетевым розеткам, расположенным рядом с духовым шкафом.
- Если устройство имеет функцию приготовления пищи на пару, не пользуйтесь им при поврежденном картридже подачи воды. (только для моделей с функцией пароварки).
- При повреждении или неисправности картриджа не используйте устройство и отнесите его в ближайший сервисный центр. (только для моделей с функцией пароварки).
- Данная модель духового шкафа предназначена только для приготовления пищи в домашних условиях.
- При работе духового шкафа его внутренние стенки становятся настолько горячими, что могут вызывать ожоги. Не дотрагивайтесь до нагревательных элементов или внутренних стенок духового шкафа, пока он не остынет.
- Никогда не храните легковоспламеняющиеся материалы в духовом шкафу.
- Поверхности духового шкафа становятся горячими, когда он используется при высокой температуре в течение продолжительного периода времени.
- Во время приготовления пищи соблюдайте осторожность при открытии дверцы печи, так как может произойти внезапный выброс горячего воздуха и пара.
- В процессе приготовления блюд, содержащих алкоголь, из-за высоких температур он может испаряться и воспламеняться в случае контакта с горячими компонентами духового шкафа.
- В целях безопасности не следует чистить прибор струей воды или пара под высоким давлением.
- Во время использования печи не оставляйте детей без присмотра рядом с прибором.
- Замороженные блюда (например, пиццу) следует готовить на большой решетке. Если применяется противень, он может деформироваться вследствие сильного перепада температур.
- Не допускайте пролития воды на дно духового шкафа, когда он горячий. Это может привести к повреждению эмалированной поверхности.
- В процессе приготовления блюда дверца духового шкафа должна быть закрыта.
- Не выстилайте дно печи алюминиевой фольгой и не помещайте на него противни или формы. Алюминиевая фольга препятствует теплообмену, в результате чего могут быть повреждены эмалированные поверхности. Кроме того, это отрицательно влияет на качество приготовляемой пищи.

Инструкции по технике безопасности (продолжение)

RU

- Фруктовые соки оставляют пятна на эмалированных поверхностях печи, вывести которые затруднительно. Для приготовления сочных блюд используйте глубокую сковороду.
- Не ставьте посуду на открытую дверцу духового шкафа.
- Следует наблюдать за маленькими детьми, чтобы они не играли с прибором.
- Не позволяйте детям открывать или закрывать дверцу - они могут ушибиться или прищемить пальцы.
- Не наступайте, не опирайтесь, не садитесь и не ставьте тяжелые предметы на дверцу духового шкафа.
- Не прилагайте излишних усилий, открывая дверцу.
- Не отключайте устройство от основного источника питания даже после завершения процесса приготовления.
- В процессе приготовления не оставляйте дверцу открытой.
- Не позволяйте детям открывать или закрывать дверцу - они могут ушибиться или прищемить пальцы.

Замена ламп

⚠ Опасность поражения электрическим током!

Перед заменой любой лампы духового шкафа выполните следующие действия.

- Выключите духовой шкаф.
- Отключите духовой шкаф от сетевой розетки.
- Постелите ткань на дно духового шкафа, чтобы защитить лампу и стеклянный колпачок от повреждения в случае их падения.
- Лампы можно приобрести в сервисном центре SAMSUNG.

Лампа на задней стенке духового шкафа

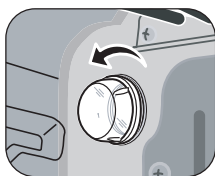

1. Снимите колпачок, вращая его против часовой стрелки, затем снимите металлическое кольцо и плоское кольцо и очистите стеклянный колпачок. При необходимости замените лампу на новую лампу мощностью 25 Вт, способную выдерживать температуру до 300 °С.
2. Очистите стеклянный колпачок, металлическое кольцо и плоское кольцо при необходимости.
3. Установите металлическое кольцо на стеклянный колпачок.
4. Установите стеклянный колпачок на то место, откуда он был снят при выполнении шага 1, и вращайте его по часовой стрелке, чтобы зафиксировать.

Установка

☛ Инструкции по безопасной установке

RU

Установку данного духового шкафа может выполнять только квалифицированный электрик. Он несет ответственность за подключение устройства к основному источнику питания и за соблюдение соответствующих правил техники безопасности.

- При установке необходимо обеспечить защиту от прикосновения к деталям духового шкафа, находящимся под напряжением.
- Предмет кухонной мебели, в который встраивается духовой шкаф, по степени устойчивости должен отвечать требованиям стандарта DIN 68930.

Подключение к источнику питания

Если духовой шкаф не подключается к основному источнику питания с помощью вилки, для соответствия требованиям техники безопасности необходимо установить разъединительный выключатель, у которого размыкаются все полюса (с расстоянием между контактами не менее 3 мм). Кабель питания (H05 RR-F или H05 VV-F с площадью поперечного сечения не менее 2,5 мм²) должен быть достаточно длинным, чтобы его можно было подключить к духовому шкафу, стоящему на полу перед предметом кухонной мебели, в который он встраивается. Откройте крышку клемм на задней стенке духового шкафа с помощью отвертки и отверните винты хомута кабеля перед подключением электрических проводов к соответствующим клеммам. Кабель заземления должен подключаться к клемме (\perp) духового шкафа. Сначала необходимо подсоединить желтый и зеленый кабели (кабели заземления), эти кабели должны быть длиннее остальных. Если духовой шкаф подключается к электросети с помощью вилки, она должна оставаться доступной после установки духового шкафа. Компания Samsung не несет ответственности за несчастные случаи, произошедшие из-за отсутствия или неисправности заземления.

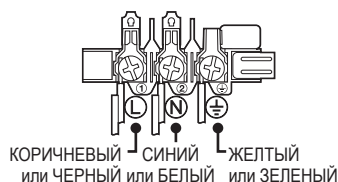

- ☛ **ПРЕДУПРЕЖДЕНИЕ** : Не допускайте застревания соединительного кабеля во время установки и его соприкосновения с горячими деталями духового шкафа.

Установка (продолжение)

RU

Установка в шкаф

При установке во встроенный шкаф пластиковые поверхности и клей, используемый для крепления, должны выдерживать температуру 90 °С внутри шкафа; пластиковые поверхности и клей смежного шкафа должны выдерживать температуру до и 75 °С. Компания Samsung не несет ответственности за повреждение пластиковых поверхностей или клея в результате нагрева.

В основании кухонного шкафа, предназначенного для установки духового шкафа, должен иметься вентиляционный зазор. Необходимо оставить зазор (примерно 50 мм) между нижней полкой и стенкой шкафа для обеспечения вентиляции. Если требуется установить духовой шкаф под варочной панелью, необходимо следовать инструкциям по установке для варочной панели.

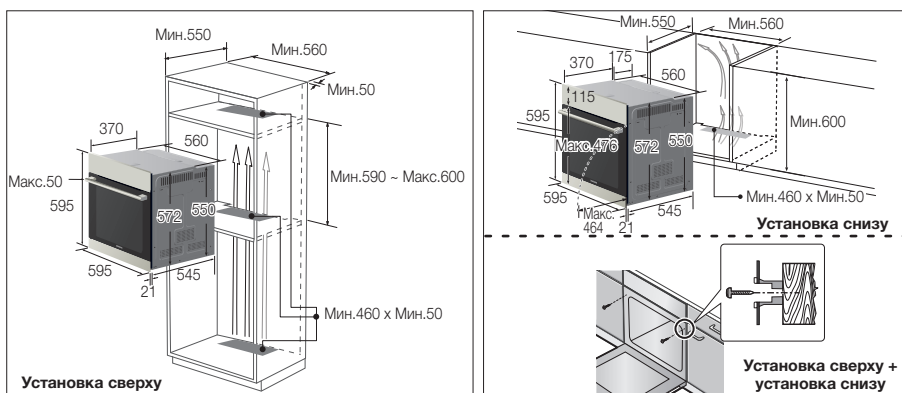

Полностью задвиньте устройство в шкаф и надежно зафиксируйте с обеих сторон двумя винтами. Необходимо оставить зазор (не менее 5 мм) между устройством и смежным шкафом.

После установки удалите защитную виниловую пленку, защитную ленту, бумагу и принадлежности с дверцы и внутренних поверхностей духового шкафа. Перед демонтажом духового шкафа отключите его от источника питания и отвинтите два винта с обеих его сторон.

⚠ ПРЕДУПРЕЖДЕНИЕ : Встроенный шкаф должен иметь минимальный вентиляционный зазор для поступления воздушного потока, как показано на рисунке. Не закрывайте это отверстие деревянными планками, поскольку оно предназначено для обеспечения вентиляции.

☒ Внешний вид деталей передней панели духового шкафа, например, ручки дверцы, может отличаться в зависимости от модели. Но размер духового шкафа соответствует размеру модели, изображенной на рисунке.

Установка (продолжение)

RU

Снятие дверцы

При обычном использовании дверцу духового шкафа снимать не следует, но при необходимости, например, если требуется очистка, дверцу можно снять, следуя указанным ниже инструкциям.

ВНИМАНИЕ : Повторите операции 1 и 2 в обратном порядке.

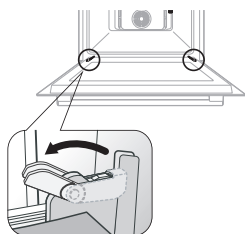

1. Откройте дверцу и затем полностью откройте зажимы на обеих петлях дверцы.

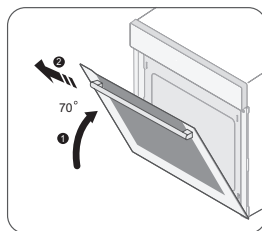

2. Прикройте дверцу на угол примерно 70°. Двумя руками возьмитесь за обе стороны дверцы посередине и тяните дверцу на себя и вверх до тех пор, пока петли полностью не выйдут из своих отверстий.

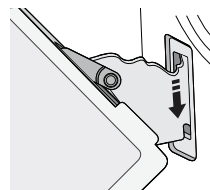

3. После очистки повторите шаги 1 и 2 в обратном порядке. Зажимы на обеих петлях должны быть закрыты.

Снятие стекол дверцы

Дверца духового шкафа снабжена тремя листами стекла, прижатыми друг к другу. Эти стекла можно снять для чистки.

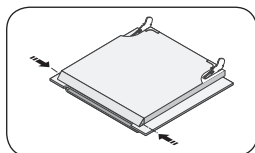

1. Нажмите кнопки с левой и правой сторон дверцы.

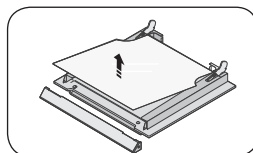

2. Снимите крепление и извлеките из дверцы стекло 1.

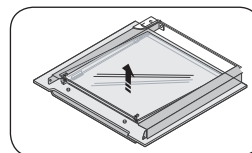

3. Поднимите стекло 2 и очистите его теплой водой или моющим средством, а затем вытрите насухо мягкой чистой тканью.

ПРИКРЕПЛЕНИЕ : Повторите операции 1, 2 и 3 в обратном порядке. В разных моделях духовых шкафов количество стекол в дверце может изменяться от 2 до 4 штук. При установке внутреннего стекла 1 ориентируйте его так, чтобы сторона с надписями была направлена вниз.

Установка (продолжение)

RU

функция автоматической экономии энергии

- Если во время настройки или временной остановки не выбрано никакой функции, через 10 минут действие отменяется и будут отображены часы.
- Освещение: Во время приготовления можно выключить лампу печи кнопкой «Oven light» (Лампа освещения печи). В целях экономии энергии лампа печи отключается через несколько минут после запуска программы приготовления.



Правильная утилизация изделия

(Использованное электрическое и электронное оборудование)

(Действительно для стран, использующих систему раздельного сбора отходов)

Наличие данного значка показывает, что изделие и его электронные аксессуары (например, зарядное устройство, гарнитура, кабель USB) по окончании их срока службы нельзя утилизировать вместе с другими бытовыми отходами. Во избежание нанесения вреда окружающей среде и здоровью людей при неконтролируемой утилизации, а также для обеспечения возможности переработки для повторного использования, утилизируйте изделие и его электронные аксессуары отдельно от прочих отходов.

Сведения о месте и способе утилизации изделия в соответствии с нормами природоохранного законодательства можно получить у продавца или в соответствующей государственной организации.

Бизнес-пользователи должны обратиться к своему поставщику и ознакомиться с условиями договора купли-продажи. Запрещается утилизировать изделие и его электронные аксессуары вместе с другими производственными отходами.

Составные части и функциональные особенности

Органы управления

RU

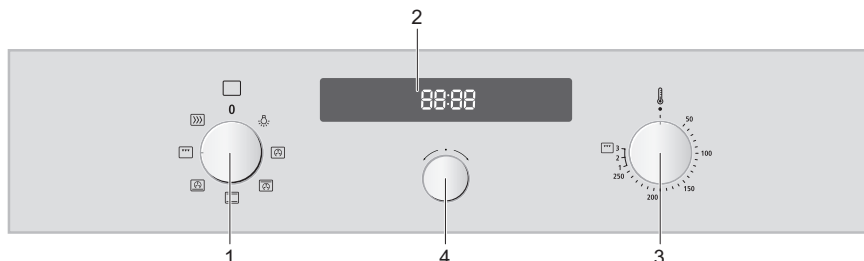

1. Ручка выбора функций приготовления
2. Окно дисплея
3. Ручка установки температуры
4. Ручка установки времени

Передняя панель

Материал и цвет передней панели покупатель может выбрать по своему усмотрению. На выбор предлагаются нержавеющая сталь, белый и черный цвет, стекло. В целях улучшения качества продукта внешняя отделка лицевой панели может меняться без предварительного уведомления покупателей.

Принадлежности



Противень для выпекания

Противень может использоваться для выпекания пирогов и бисквитов.



Глубокий противень (дополнительная принадлежность)

(Глубокий) противень хорошо использовать при жаренье. Он может использоваться в сочетании с решеткой, чтобы выделяющиеся при приготовлении жидкости не капали на дно духового шкафа.

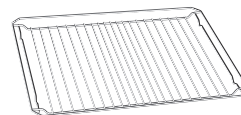

Решетка для гриля

Решетка для гриля должна использоваться для жарки и гриля. Кроме того, вы можете ставить на нее посуду, формы для выпечки тортов и кексов и противни..

- ☛ Все принадлежности необходимо правильно вставлять в боковые направляющие. Зазор между противнем и нижней поверхностью духового шкафа должен быть не менее 2 см., иначе может повредиться эмаль.
- ☛ При извлечении приготовленного блюда из духового шкафа будьте осторожны, чтобы не обжечься о горячую посуду и поверхности.

Перед началом работы

RU

Установка времени

Если питание подключается впервые, установите время перед использованием устройства.



12:00

- 1** Нажмите кнопку **установки времени**, при этом на дисплее начнут мигать цифры часов.



- 2** Поворотом **ручки установки времени** установите текущее значение часов суток.

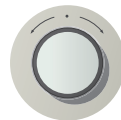

13:00

- 3** Нажмите кнопку **установки времени**, при этом на дисплее начнут мигать цифры минут.



- 4** Поворотом **ручки установки времени** установите текущее значение минут.



13:25

- 5** Нажмите кнопку **часов** для подтверждения установки времени.

Установка таймера



12:00

- 1** Поворотом **ручки установки времени** установите время таймера.



12:00

- 2** Нажмите **ручку установки времени** для подтверждения установки.



Во время работы таймера символ “**0**” с левой стороны дисплея начнет вращаться, отображая ход процесса. Если вы хотите остановить таймер, установите время на значение 0:00. Если во время работы таймере нажать кнопку установки времени, то на дисплее отобразится текущее время.

Child Safety Function (Функция блокировки)



- 1** Нажмите и удерживайте Time Select Knob (Регулятор выбора времени) в течение 3 секунд. На дисплее появится индикация (L).

Использование духового шкафа

RU

Режим Быстрого разогрева (>>>)

Если вы используете опцию **БЫСТРЫЙ РАЗОГРЕВ**, то для ускорения процесса увеличьте температуру. Это существенно сократит время разогрева блюда. Используйте режим **БЫСТРЫЙ РАЗОГРЕВ** для увеличения температуры духовки, после этого можете продолжить процесс приготовления, переключив ручку режимов в **РЕЖИМ ПРИГОТОВЛЕНИЯ**.

Внимание! Режим **БЫСТРЫЙ РАЗОГРЕВ** не рекомендуется использовать для приготовления блюд с помощью гриля.

Режим Приготовления

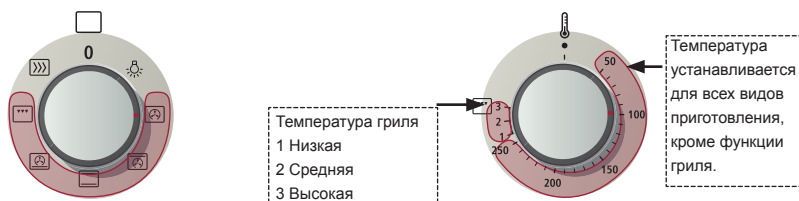

- 1 Поворотом ручки выбора функции приготовления выберите нужный режим приготовления.
- 2 Поворотом ручки установки температуры установите нужную температуру.

☒ Если вы выбрали функцию ГРИЛЬ и установили температуру в диапазоне от 50°C до 250°C, или если вы выбрали режим Обычное приготовление и установили температуру в диапазоне от Гриль 1 и 3, то на дисплее появится сообщение с предложением сбросить установленные значения температуры. Это сообщение сопровождается звуковым сигналом.

Функции духовки



Конвекция

В этом режиме работает нагревательный элемент на задней стенке духового шкафа и вентилятор, который равномерно распределяет тепло по объему духовки. Эта функция рекомендуется подходит для приготовления замороженных блюд и выпекания. Рекомендуемая температура: 170°C



Верхний нагревательный элемент + конвекция

Работает верхний нагревательный элемент и вентилятор, который обеспечивает равномерную циркуляцию горячего воздуха по объему духовки. Рекомендуемая температура: 190 °C



Обычный режим

Температуру в духовом шкафу поддерживают как верхний, так и нижний нагревательные элементы. Обычный режим рекомендуется для бычного выпекания и жарки почти всех типов блюд. Рекомендуемая температура: 200 °C



Нижний нагревательный элемент + конвекция

Работает нижний нагревательный элемент и вентилятор, который обеспечивает равномерную циркуляцию горячего воздуха по объему духовки. Эта функция рекомендуется для приготовления пиццы, выпечки хлеба и пирогов. Suggested temperature : 190°C



Большой гриль

В этом режиме тепло излучается большой поверхностью гриля. Функция "Большой гриль" рекомендуется для приготовления лазаньи и мяса. Рекомендуемая температура: Средняя

Использование духовки (продолжение)

RU

Блюда

В соответствии с нормами EN 60350 и DIN44547

1. Выпечка

Рекомендации для выпечки приведены с учетом предварительного разогрева.

Установите противень скосом к задней части духового шкафа.

Тип выпечки	Посуда и примечания	Уровень	Режим выпекания	Температура °С	Время выпекания, мин.
Песочное печенье	Противень	3	Обычный	160-170	20-30
		2	Конвекционный	150-160	30-35
	2 противня	1+4	Конвекционный	150-160	35-40
Пирожки	Противень	3	Обычный	160-180	15-25
		2	Конвекционный	150-160	30-35
	2 противня	1+4	Конвекционный	150-160	35-40
Низкокалорийный бисквитный торт	Форма для выпечки с защелкой (с темным покрытием, диаметр 26 см), установленная на большой решетке	2	Обычный	160-180	20-30
		2	Конвекционный	150-160	30-40
Пирог из дрожжевого теста с яблоками, на противне	Противень	3	Обычный	170-180	35-40
		2	Конвекционный	150-160	60-70
	2 противня	1+4	Конвекционный	150-160	70-80
Яблочный пирог	Большая решетка + 2 формы для выпечки с защелкой * (с темным покрытием, диаметр 20 см)	1 Расположение по диагонали	Конвекционный	170-190	70-90
	Противень + большая решетка + 2 формы для выпечки с защелкой ** (с темным покрытием, диаметр 20 см)	1+3	Конвекционный	170-190	80-100

* Формы с пирогом размещают слева в задней части решетки и справа в передней ее части.

** Формы с пирогом размещают по центру решетки одна над другой.

2. Приготовление в режиме гриля

Этот режим используется с максимальной настройкой температуры Высокая. Пустой духовой шкаф предварительно разогревайте в течение 5 минут.

Тип выпечки	Посуда и примечания	Уровень	Режим выпекания	Температура °С	Время выпекания, мин.
Тосты из белого хлеба	Большая решетка	5	Большой гриль	Высокая	1-й 1-2
					2-й 1-1 1/2
Гамбургеры с говядиной * (12 шт.)	Маленькая решетка Противень (для сбора капель)	4	Большой гриль	Высокая	1-й 14-16
		3			2-й 3-5

* Гамбургеры с говядиной: предварительно разогревайте пустой духовой в течение 15 минут в режиме большого гриля.

Чистка и уход

RU

Ручная чистка

☛ Перед чисткой убедитесь в том, что духовка и принадлежности остыли.

Внутренняя поверхность духового шкафа

- Для очистки внутренних поверхностей духового шкафа используйте тряпку и мягкое чистящее средство или теплую мыльную воду.
- Не чистите вручную уплотнение дверцы.
- Не используйте грубые шлифовальные подушечки или чистящие губки.
- Для удаления стойких загрязнений используйте специальное чистящее средство для духовых шкафов.
- Все поверхности следует чистить мягкой нейлоновой щеткой, смоченной в горячем водном растворе нейтрального мыла.

Не используйте для чистки абразивные вещества, наждачную бумагу, мочалки из стальной проволоки или другие абразивные материалы.

Внешняя поверхность духового шкафа

- Для очистки внутренних и внешних поверхностей духового шкафа используйте тряпку и мягкое чистящее средство или теплую мыльную воду.
- Вытирайте досуха кухонной бумагой или сухим полотенцем.
- Не используйте металлические мочалки, едкие и абразивные чистящие средства.

Передние поверхности духового шкафа из нержавеющей стали

- Не используйте металлические мочалки, наждачную бумагу или абразивы. Они могут повредить покрытие.

Передние поверхности духового шкафа из алюминия

- Аккуратно протрите поверхность мягкой тканью или салфеткой из микроволокна, смоченной мягким средством для чистки стекла.

Принадлежности

Мойте всю посуду и принадлежности после каждого использования и протирайте их досуха кухонным полотенцем.

Для облегчения очистки можно замочить их в теплой мыльной воде на 30 минут.

Гарантия и обслуживание

RU

Ответы на часто задаваемые вопросы и устранение проблем

Что делать, если духовой шкаф не нагревается?

Проверьте, решит ли проблему одно из следующих действий:

- Духовой шкаф может быть не включен. Включите духовой шкаф.
- Часы могут быть не установлены. Установите время (см. раздел “Установка времени”).
- Проверьте, заданы ли все необходимые установки.
- В доме мог перегореть плавкий предохранитель или сработать автоматический выключатель. Замените плавкие предохранители или включите автоматический выключатель. Если эта проблема повторяется, вызовите квалифицированного электрика.
- Мощность духового шкафа напрямую зависит от напряжения питающей электросети. Рекомендуем проверить напряжение питающей электросети в Вашем доме под нагрузкой. При включении духового шкафа напряжение в сети может снижаться, особенно в том случае, если система электропитания в Вашей квартире не рассчитана на мощность, потребляемую данным духовым шкафом.
- Хотелось бы отметить, что если возникают проблемы в “проседании” напряжения (если параллельно работают мощные электроприборы), то рекомендуем организовать отдельно подключение шкафа, организовав отдельный ввод от электрощитка. Данный ввод должен быть рассчитан на ток не менее 16 А и защищён отдельным автоматом. Рекомендуем также убедиться, что суммарная мощность включённых электроприборов не превышает той, на которую рассчитан Ваш электрощит.

Что делать, если функция духового шкафа и температура установлены, но духовой шкаф не нагревается?

Могут возникнуть проблемы с внутренними электрическими соединениями. Позвоните в свой местный сервисный центр.

Что делать, если появляется код ошибки, и духовой шкаф не нагревается?

Возникла неисправность во внутренних электрических соединениях. Позвоните в свой местный сервисный центр.

Что делать, если время на дисплее мигает?

Произошло нарушение энергоснабжения. Установите время (см. раздел “Установка времени”).

Что делать, если не работает освещение духового шкафа?

Лампа освещения духового шкафа перегорела. Замените лампу.

Что делать, если вентилятор духового шкафа работает, хотя не был установлен режим, при котором работает вентилятор?

После окончания использования духового шкафа вентилятор работает до охлаждения духового шкафа. Позвоните в свой местный сервисный центр, если вентилятор продолжает работать после охлаждения духового шкафа.

Коды ошибок и безопасности



Коды ошибок и безопасности	Общие функции	Решение
E-***¹⁾ -SE-	Ошибки функционирования духового шкафа могут вызвать низкую производительность и проблемы с безопасностью. Немедленно прекратите использование духового шкафа.	Позвоните в местный сервисный центр SAMSUNG.
S-01	СРАБОТАЛО ЗАЩИТНОЕ ОТКЛЮЧЕНИЕ Духовой шкаф работал с заданной температурой в течение длительного времени.	Выключите духовой шкаф и извлеките пищу. Дайте духовому шкафу остыть перед дальнейшим использованием.
----	Если вы не выбрали нужную температуру для данного режима.	Выберите правильное значение температуры для данного режима. (см. раздел “использование режима быстрого разогрева”)

1) * звездочки заменяют любые цифры и буквы.

Заметки

RU

Подлежит использованию по назначению
в нормальных условиях
Срок службы: 7 лет

	<p>Символ «не для пищевой продукции» применяется в соответствии с техническим регламентом Таможенного союза «О безопасности упаковки» 005/2011 и указывает на то, что упаковка данного продукта не предназначена для повторного использования и подлежит утилизации. Упаковку данного продукта запрещается использовать для хранения пищевой продукции.</p>
	<p>Символ «петля Мебиуса» указывает на возможность утилизации упаковки. Символ может быть дополнен обозначением материала упаковки в виде цифрового и/или буквенного обозначения.</p>

ЭНЕРГЕТИЧЕСКАЯ ЭФФЕКТИВНОСТЬ

Класс энергоэффективности	A
Потребление электроэнергии, кВт·ч стандартный разогрев принудительная циркуляция воздуха (при стандартной загрузке)	0.89 0.89
Полезный объем жарочного электрошкафа V, л	Серия BF3N 65 Серия BF641 65
Тип полезного объема жарочного электрошкафа, л	большой
Адрес и наименование лаборатории	(Мэтан-донг) 129, Самсунг-ро, Йонгтонг-гу, Сувон-си, Гйонгги-до, Корея, 443-742
<p>Характеристики энергетической эффективности определены согласно Приказу Министерства промышленности и торговли РФ от 29 апреля 2010 г. № 357</p> <p>На продукте присутствует наклейка с информацией о его энергетической эффективности * оборудование класса I</p>	



Производитель : Samsung Electronics Co., Ltd /
Самсунг Электроникс Ко., Лтд

Адрес производителя :
(Мэтан-донг) 129, Самсунг-ро, Йонгтонг-гу, Сувон-си,
Гйонгги-до, Корея, 443-742

Адрес мощностей производства :
20230 313 Моо 1, Сухафибан 8 Рoad, Срирача Индастри Парк,
Т. Бунг А. Срирача, Чонбури, Тайланд

Страна производства : Таиланд

Импортер в России :
ООО «Самсунг Электроникс Рус Компани»
Адрес: 125009, г. Москва, Россия, ул. Воздвиженка 10, 4 этаж

В СЛУЧАЕ ВОЗНИКНОВЕНИЯ ВОПРОСОВ ИЛИ КОММЕНТАРИЕВ

СТРАНА	ТЕЛЕФОН	ВЕБ-УЗЕЛ
RUSSIA	8-800-555-55-55	www.samsung.com/ru/support
GEORGIA	0-800-555-555	www.samsung.com/support
ARMENIA	0-800-05-555	
AZERBAIJAN	0-88-555-55-55	
KAZAKHSTAN	8-10-800-500-55-500(GSM: 7799, VIP care 7700)	
UZBEKISTAN	8-10-800-500-55-500	
KYRGYZSTAN	8-10-800-500-55-500	www.samsung.com/kz_ru/support
TADJIKISTAN	8-10-800-500-55-500	www.samsung.com/support
MONGOLIA	7-495-363-17-00	
BELARUS	810-800-500-55-500	
MOLDOVA	0-800-614-40	
UKRAINE	0-800-502-000	www.samsung.com/ua/support (Ukrainian) www.samsung.com/ua_ru/support (Russian)

DG68-00263A-10



Серія BF3
Серія BF641

Вбудована духовка

Посібник користувача

**Planet
First** **100 %
Recycled Paper**

Цей посібник виготовлено виключно із переробленого паперу.

Уявіть МОЖЛИВОСТІ

Дякуємо за придбання цього виробу компанії Samsung.

SAMSUNG

Зміст

UK

Користування цим посібником	3
Інструкції з техніки безпеки	3
Заміна лампочки	8
Під'єднання живлення	9
Встановлення	9
Встановлення у шафку	10
Знімання дверцят	11
Виймання скла з дверцят	11
Автоматична функція заощадження електроенергії	12
Правильна утилізація виробу (Відходи електричного та електронного обладнання)	12
Деталі та функції	13
Елементи керування піччю	13
Додаткове приладдя	13
Налаштування	14
Налаштування часу	14
Налаштування таймера	14
Child Safety Function (Функція безпеки для дітей)	14
Використання печі	15
Використання режиму швидкого розігрівання	15
Використання режиму приготування їжі	15
Функції печі	15
Вказівки щодо приготування страв	16
Чищення і догляд	17
Гарантія та обслуговування	18
Відповіді на поширені питання та усунення несправностей	18
Коди помилок та техніки безпеки	18

Користування цим посібником

Дякуємо, що вибрали вбудовану піч SAMSUNG.

У цьому посібнику користування піччю міститься важлива інформація про безпеку та інструкції, призначені допомогти вам під час роботи та технічного обслуговування пристрою.

Перш ніж використовувати піч, прочитайте цей посібник і зберігайте його для довідки у майбутньому.

У тексті посібника використовуються такі символи:



Важливо



Примітка

Інструкції з техніки безпеки

Встановлення цієї печі має виконувати тільки електрик із відповідною ліцензією. Спеціаліст зі встановлення несе відповідальність за підключення пристрою до мережі із дотриманням відповідних рекомендацій з техніки безпеки.

ПОПЕРЕДЖЕННЯ

- Цей пристрій не призначений для використання особами (включаючи дітей) з обмеженими фізичними, сенсорними чи розумовими можливостями, або особами, які не мають достатнього досвіду чи знань, якщо вони перебувають без нагляду відповідальної за їхню безпеку особи або не навчені безпечно користуватися піччю.
- За малими дітьми слід наглядати, щоб вони не гралися з пристроєм.
- Якщо доданий кабель пошкоджено, його потрібно замінити на спеціальний кабель або комплект від виробника чи уповноваженого представника з обслуговування (лише для моделей із фіксованою проводкою).
- Якщо кабель живлення пошкоджено, задля уникнення небезпеки його має замінити виробник, працівник служби обслуговування чи кваліфікований спеціаліст. (лише для моделей із кабелем живлення).

Інструкції з техніки безпеки (продовження)

УК

- Пристрій слід встановлювати таким чином, щоб його можна було відключити від мережі після встановлення. Для відключення пристрою використовуйте штекер, який має бути легкодоступним, або перемикач, встановлений у фіксовану проводку згідно правил.
- Під час використання пристрій нагрівається. Уникайте контакту з нагрівальними елементами всередині пристрою.
- Доступні частини пристрою можуть сильно нагріватися. Не підпускайте до печі малих дітей.
- Якщо пристрій має функцію приготування на парі або самоочищення, перед увімкненням режиму очищення необхідно видалити рештки їжі; також під час очищення парою і самоочищення в печі не має бути ніякого приладдя. (тільки для моделей із функцією чищення).
- Якщо пристрій має функцію приготування на парі, в режимі чищення поверхні можуть нагріватися більше, ніж звичайно, і не слід допускати дітей близько до печі (тільки для моделей із функцією чищення).
- Використовуйте лише температурний датчик, рекомендований для цієї печі (тільки для моделей із датчиком температури).
- Не використовуйте очищувач парою.
- Перед заміною лампи пристрій потрібно вимкнути, щоб уникнути можливості ураження електричним струмом.
- Не використовуйте для миття скла жорсткі абразивні миючі засоби та гострі металеві шкребки, оскільки можна подряпати поверхню, що може спричинити дроблення скла.
- Пристрій і його легкодоступні частини нагріваються під час використання. Уникайте контакту з нагрівальними елементами. Дітей до 8 років, які не перебувають під постійним наглядом дорослих, не слід підпускати до пристрою.

Інструкції з техніки безпеки (продовження)

UK

- Діти, старші 8 років, особи з обмеженими фізичними, сенсорними або розумовими можливостями, чи особи, які не мають достатнього досвіду чи знань, можуть користуватися пристроєм лише, якщо перебувають під наглядом або навчені безпечно користуватись пристроєм і усвідомлюють небезпеку від неправильного користування. Не дозволяйте дітям гратися з цим пристроєм. Чистити та обслуговувати пристрій діти можуть лише під наглядом дорослих.
- Під час роботи доступні частини пристрою можуть сильно нагріватися.
- Під час роботи дверцята і зовнішня поверхня можуть сильно нагріватися.
- Слідкуйте, щоб пристрій і його кабель живлення перебували поза межами досяжності дітей молодших 8 років.
- Пристрої не призначено для керування за допомогою зовнішнього таймера або окремої системи дистанційного керування.
- Ставте вигнутою вгору стороною до заду, щоб підтримувати великі шматки продуктів. (залежно від моделі)



Інструкції з техніки безпеки (продовження)

UK

УВАГА

- Якщо піч було пошкоджено під час транспортування, не підключайте її.
- До джерела живлення цей пристрій має підключати лише електрик із відповідною ліцензією.
- У разі виявлення дефекту чи пошкодження пристрою, не вмикайте його.
- Ремонт має виконувати тільки технічний персонал із відповідною ліцензією. Невідповідний ремонт може спричинити значну небезпеку для вас та інших. Якщо потребує ремонту, зверніться у центр обслуговування SAMSUNG або до торгового представника.
- Електричні проводи та кабелі не мають торкатись печі.
- Піч слід під'єднати до джерела живлення через схвалений автоматичний переривач або запобіжник. Не використовуйте адаптерів для кількох штекерів або подовжувачі.
- Під час ремонту або чищення живлення пристрою слід вимкнути.
- Будьте уважні, коли підключаєте електропристрої до розетки біля печі.
- Цей пристрій готує їжу на парі, не використовуйте його, якщо картридж подачі води пошкоджено. (тільки для моделей із функцією приготування на парі).
- Якщо картридж тріснув або поламався, не використовуйте його і зверніться до найближчого центру обслуговування. (тільки для моделей із функцією приготування на парі).
- Цю піч розроблено виключно для приготування їжі в домашніх умовах.
- Під час використання внутрішні поверхні печі нагріваються і можуть спричинити опіки. Не торкайтесь елементів нагрівання або внутрішньої поверхні печі, допоки вони не охолонуть.
- Не зберігайте легкозаймисті матеріали в печі.
- Під час роботи пристрою за високої температури впродовж тривалого часу поверхня печі нагрівається.
- Під час приготування їжі будьте обережні, коли відкриваєте дверцята печі, оскільки може статися викид гарячого повітря і пари.
- Якщо ви готуєте страви, які містять спирт, зважте на те, що через високу температуру спирт може випаруватись і пара може загорітись у разі контактування з гарячими частинами печі.
- Задля безпеки не застосовуйте для чищення засоби, які використовують воду під високим тиском чи пару.
- Під час використання печі діти мають перебувати на безпечній відстані.
- Заморожені продукти, наприклад піцу, слід готувати на великій решітці. Якщо використовується форма для випікання, вона може зазнати деформацій внаслідок значного коливання температури.
- Не лейте воду на дно печі, якщо воно гаряче. Це може пошкодити емальовану поверхню.
- Під час приготування їжі дверцята печі мають бути зачинені.
- Не застеляйте дно печі алюмінієвою фольгою і не ставте форми для випікання або піддони. Алюмінієва фольга блокує тепло, що може пошкодити емальовану поверхню і стати причиною поганих результатів приготування страв.

Інструкції з техніки безпеки (продовження)

UK

- Фруктовий сік залишає плями, які можуть не змитись з емальованої поверхні печі. Під час приготування дуже вологих пирогів використовуйте глибокий посуд.
- Не ставте посуд на відкриті дверцята печі.
- Наглядайте за малими дітьми і не дозволяйте їм бавитись із пристроєм.
- Закриваючи чи відкриваючи дверцята, слідкуйте, щоб поруч не було дітей; діти можуть вдаритися об дверцята чи прищемити пальці.
- Не слід ставати, спиратися, сідати або ставити важкі речі на двері.
- Не застосовуйте надмірну силу, відкриваючи дверцята.
- Не від'єднуйте пристрій від мережі живлення навіть після завершення процесу приготування їжі.
- Закривайте дверцята на час роботи печі.
- Закриваючи чи відкриваючи дверцята, слідкуйте, щоб поруч не було дітей; діти можуть вдаритися об дверцята чи прищемити пальці.

Інструкції з техніки безпеки (продовження)

UK

Заміна лампочки

- ☛ **Небезпека ураження електричним струмом!**
Перш ніж зняти лампочку, виконайте такі вказівки:
 - Вимкніть піч.
 - Від'єднайте піч від мережі.
 - Захистіть лампочку і скляний ковпачок, розстеливши внизу печі ганчірку.
 - Лампочки можна придбати в центрі обслуговування SAMSUNG.

Задня лампочка печі

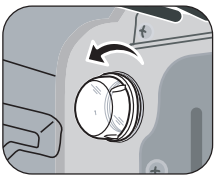

1. Зніміть ковпачок, повернувши його проти годинникової стрілки, і вийміть металеве кільце, пласке кільце і почистьте скляний ковпачок. У разі потреби замініть лампочку на жаростійку лампочку, яка відповідає таким вимогам: 25 Вт, 300 °С.
2. У разі потреби почистьте скляний ковпачок, металеве кільце і пласке кільце.
3. Встановіть металеве і пласке кільця на скляний ковпачок.
4. Встановіть скляний ковпачок, який ви зняли у кроці 1, і поверніть його за годинниковою стрілкою.

Встановлення

☛ Інструкції з техніки безпеки під час встановлення
Піч може встановлювати лише електрик із відповідною ліцензією. Спеціаліст зі встановлення несе відповідальність за підключення пристрою до мережі із дотриманням відповідних рекомендацій з техніки безпеки.

UK

- Під час встановлення печі не торкайтеся деталей під напругою.
- Шафка, у яку буде вбудовано піч, має відповідати вимогам щодо стійкості згідно з нормами DIN 68930.

Під'єднання живлення

Якщо пристрій не під'єднано до мережі живлення за допомогою штекера, слід використовувати багатополосний перемикач (відстань між контактами має становити не менше 3 мм) відповідно до вимог з техніки безпеки. Кабель живлення (H05 RR-F або H05 VV-F, мін. 2,5 мм²) має бути достатньої довжини для підключення до печі, навіть коли піч стоїть на підлозі перед вбудованою шафкою. Перед тим як під'єднати живлення до відповідного роз'єму, за допомогою викрутки зніміть кришку з'єднань з тильної сторони печі і викрутіть гвинти затискачів кабелю. Піч заземлена через роз'єм (\perp). Жовтий і зелений кабелі (заземлення) слід під'єднати першими; такі кабелі мають бути довшими за інші. Якщо піч під'єднана до мережі живлення за допомогою штекера, цей штекер має залишатись доступним і після встановлення. Компанія Samsung не несе відповідальності за нещасні випадки, які трапились внаслідок помилкового чи неправильного підключення.

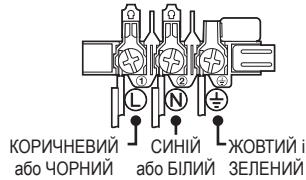

- ☛ **ПОПЕРЕДЖЕННЯ** : Уникайте защемлення кабелю з'єднання під час встановлення і контакту кабелю з гарячими частинами печі.

Встановлення (продовження)

UK

Встановлення у шафку

Що стосується вбудованих моделей, пластмасові поверхні і клей мають витримувати температуру 90 °С - для шафки, в яку вбудовано піч, і температуру 75 °С - для шафок поблизу. Компанія Samsung не несе жодної відповідальності за пошкодження пластмасових поверхонь чи клею від тепла.

В основі шафки, де встановлюватиметься піч, має бути вентиляційний отвір. Для вентиляції потрібно залишити зазор близько 50 мм між нижньою полицею і несучою стінкою. Якщо піч встановлюється під варильною поверхнею, дотримуйтесь інструкцій із використання варильної поверхні.

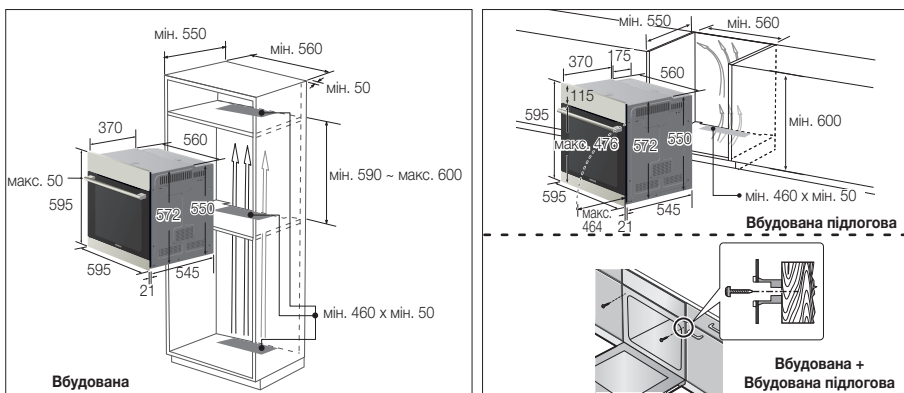

Потисніть пристрій до кінця у шафку і надійно зафіксуйте піч з обох боків 2 гвинтами. Упевніться, що між пристроєм і сусідньою шафкою залишено зазор принаймні у 5 мм. Встановивши пристрій, зніміть вінілову захисну плівку, плівку, папір і вийміть аксесуари з дверцял і зсередини печі. Перш ніж виймати піч із шафки, від'єднайте піч від джерела живлення і викрутіть 2 гвинти з обох боків печі.

- 🔧 **ПОПЕРЕДЖЕННЯ** : Для вбудованої моделі слід залишити вентиляційний отвір для потоку повітря, як показано на малюнку. Не закривайте цей отвір, оскільки він використовується для вентиляції.
- ✉ Передня панель печі, а саме ручка, різняться залежно від моделі. Проте розмір печі на малюнку той самий.

Встановлення (продовження)

Знімання дверцят

UK

За звичайного користування дверцята печі не слід знімати, проте якщо це необхідно, наприклад для чищення, дотримуйтеся таких вказівок.

 **УВАГА** : Дверцята печі важкі.

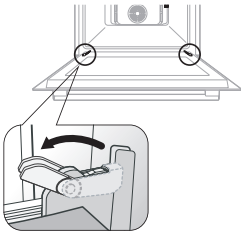

1. Відкрийте дверцята і повністю відкрийте фіксатори на обох завісах.

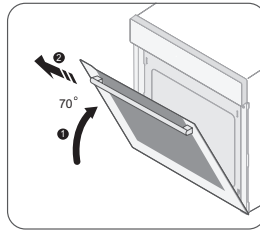

2. Закрийте дверцята на 70°. Обома руками візьміться з боків дверцят печі посередині і потягніть, доки завіси не вийдуть із відповідних отворів.

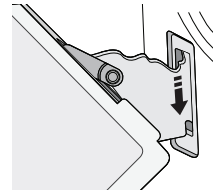

3. Після чищення повторіть дії кроків 1 і 2 у зворотному порядку, щоб встановити дверцята. Затискачі на завісах слід закрити з обох боків.

Виймання скла з дверцят

Дверцята печі обладнано трьома пластими скла, розташованими один над одним. Ці скла можна зняти для чищення.

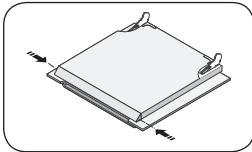

1. Натисніть кнопки ліворуч та праворуч від дверцят.

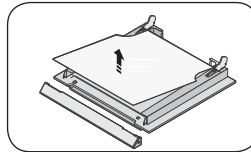

2. Зніміть кріплення та вийміть із дверцят скло 1.

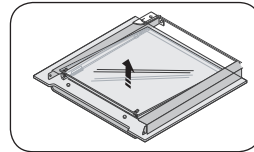

3. Підніміть скло 2 та промийте його теплою водою або м'яким засобом, а потім витріть насухо м'якою чистою ганчіркою.

 **ВСТАНОВЛЕННЯ** : Повторіть операції 1, 2 і 3 у зворотному порядку. У різних моделях печей кількість шарів скла у дверцятах може коливатися від 2 до 4. У випадку встановлення внутрішнього скла 1 простежте за тим, щоб сторона з написами була скерована вниз.

Встановлення (продовження)

UK

Автоматична функція заощадження електроенергії

- Якщо ви не виберете жодної функції, коли пристрій перебуває посеред процесу налаштування або увімкнено тимчасовий режим зупинки, функцію буде скасовано, і за 10 хвилин з'явиться годинник.
- Лампочка: під час приготування можна вимкнути лампочку печі, натиснувши кнопку освітлення печі. Задля заощадження електроенергії лампочка печі вимикається за кілька хвилин після запуску програми приготування.



Правильна утилізація виробу (Відходи електричного та електронного обладнання)

(Стосується країн, в яких запроваджено системи розподіленої утилізації)

Ця позначка на виробі, аксесуарах або в документації до них вказує, що виріб, а також відповідні електронні аксесуари (наприклад, зарядний пристрій, гарнітура, USB-кабель) не можна викидати разом із побутовим сміттям після завершення терміну експлуатації. Щоб запобігти можливій шкоді довкіллю або здоров'ю людини через неконтрольовану утилізацію, утилізуйте це обладнання окремо від інших видів відходів, віддаючи його на переробку та уможливаючи таким чином повторне використання матеріальних ресурсів.

Фізичні особи можуть звернутися до продавця, у якого було придбано виріб, або до місцевого урядового закладу, щоб отримати відомості про місця та способи нешкідливої для довкілля вторинної переробки виробу.

Корпоративним користувачам слід звернутися до свого постачальника та перевірити правила й умови договору про придбання. Цей виріб потрібно утилізувати окремо від інших промислових відходів.

Деталі та функції

Елементи керування піччю

UK

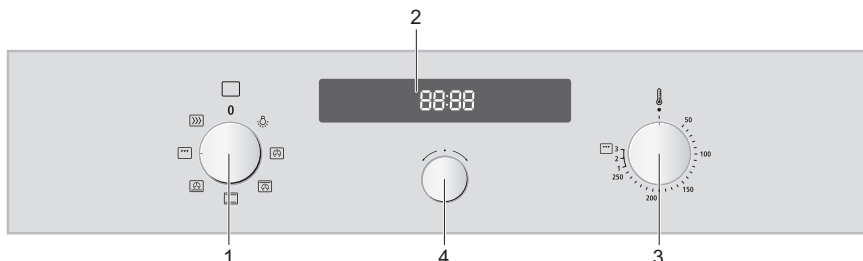

1. Регулятор функцій
2. Дисплей

3. Регулятор температури
4. Регулятор часу

Дизайн передньої панелі

Передня панель може бути доступна з різного матеріалу та різного кольору, включаючи нержавіючу сталь і скло, білий і чорний колір. Задля покращання якості вигляд пристрою може змінюватись.

Додаткове приладдя



ФОРМА ДЛЯ ВИПІКАННЯ

Форму для випікання можна використовувати для приготування пирогів, печива та іншої випічки.



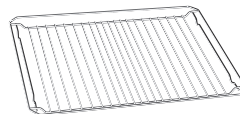

Піддон для збирання рідини (елемент додаткової комплектації)

Піддон (глибокий) для збирання рідини корисний під час смаження. Його можна використовувати разом із малою решіткою для запобігання потраплянню крапель на дно духовки.



ВЕЛИКА РЕШІТКА

Велика решітка використовується для приготування страв на грилі та смаження або запікання. Її можна використовувати для запікання та інших випічок.

-  Перевірте, чи правильно прикріплено приладдя. Форми потрібно розмішувати не нижче 2 см від дна духовки, інакше можна пошкодити емальовану поверхню.
-  Будьте обережні, виймаючи страви і/або приладдя з духовки. Гарячі страви, приладдя і поверхня можуть призвести до опіків!

Налаштування

UK

Налаштування часу

У випадку під'єднання живлення вперше, перед тим як використовувати виріб, налаштуйте час.



12:00

1 Натисніть **регулятор часу**; почнуть блимати години.



2 Поверніть **регулятор часу** і встановіть потрібну годину.



13:00

3 Натисніть **регулятор часу**; почнуть блимати хвилини.



4 Поверніть **регулятор часу** і встановіть потрібні хвилини.



13:25

5 Для підтвердження натисніть **регулятор часу**.

Налаштування таймера



12:00

1 Щоб встановити час таймера, повертайте **регулятор часу**.



12:00

2 Для підтвердження натисніть **регулятор часу**.

- ☒ Коли таймер увімкнено, позначка "0" ліворуч на дисплеї обертатиметься, позначаючи процес. Якщо роботу таймера потрібно зупинити, встановіть для нього значення 0:00. Коли таймер працює, натисніть регулятор часу для відображення годинника з поточним часом.

Child Safety Function (Функція безпеки для дітей)



1 Натисніть Time Select Knob (регулятор часу) і утримуйте його впродовж 3 секунд. На дисплеї з'явиться індикація (L).

Використання печі

Використання режиму швидкого розігрівання ()

У випадку використання функції **ШВИДКОГО РОЗІГРІВАННЯ** можна негайно збільшити температуру до встановленого значення.

Розігрівання буде виконано за надзвичайно короткий проміжок часу.

Щоб збільшити температуру до встановленого значення до завершення розігрівання, використовуйте функцію **ШВИДКОГО РОЗІГРІВАННЯ**. Тоді перемикніть вибір у режим приготування їжі.

Проте, не потрібно використовувати функцію **ШВИДКОГО РОЗІГРІВАННЯ** під час приготування їжі на грилі.

Використання режиму приготування їжі

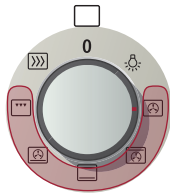

Температура гриля

- 1 Низький рівень
- 2 Середній рівень
- 3 Високий рівень

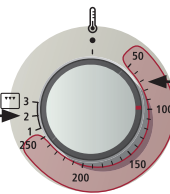

Встановлюйте температуру для всіх режимів приготування їжі, окрім гриля.

1 Поверніть регулятор функцій і встановіть потрібний режим приготування їжі.

2 Виберіть потрібну температуру, повернувши регулятор температури.

-  Якщо вибрати функцію приготування їжі на грилі і встановити температуру між 50 °C і 250 °C, або якщо вибрати режим звичайного приготування їжі і встановити температуру між налаштуванням гриля 1 і 3, прозвучить сигнал і з'явиться повідомлення з проханням скинути температуру.

Функції печі



Конвекція

Тепло, яке генерується конвекцією, розподіляється в духовці рівномірно за допомогою вентиляторів. Цю функцію слід використовувати для заморожених страв і випікання.

Рекомендована температура: 170 °C



Верхній елемент нагрівання + Конвекція

Тепло генерується верхньою системою нагрівання і конвекцією і рівномірно розподіляється в духовці за допомогою вентиляторів. Цю функцію слід використовувати для смаження страв зі скоринкою, наприклад м'яса.

Рекомендована температура: 190 °C



Звичайний режим

Тепло виділяється з верхньої і нижньої системи нагрівання. Цю функцію потрібно використовувати для звичайного випікання та смаження майже будь-яких страв.

Рекомендована температура: 200 °C



Нижній елемент нагрівання конвекції

Тепло генерується нижньою системою нагрівання і конвекцією і рівномірно розподіляється в духовці за допомогою вентиляторів. Цю функцію слід використовувати для приготування піц, хліба і пирогів.

Рекомендована температура: 190 °C



Великий гриль

Тепло виділяється з великої області гриля. Цю функцію слід використовувати для запікання страв, таких як лазанья чи м'ясо.

Рекомендована температура: Середній рівень

Використання печі (продовження)

UK

Вказівки щодо приготування страв

Відповідно до стандарту EN 60350

1. Випікання

Рекомендації для випікання наводяться для попередньо розігрітої печі.

Страва	Посуд і примітки	Рівень полички	Режим приготування	Температура (°C)	Час приготування їжі (хв.)
Невеличкі пироги	Форма для випікання	2	Звичайний режим	170-190	15-25
Нежирний бісквіт	Посудина для випікання на великій решітці (з темним покриттям, ø 26 см)	1	Звичайний режим	160-180	25-35
Яблучний пиріг	Велика решітка + форма для випікання + 2 роз'ємні круглі форми для пирогів (з темним покриттям, ø 20 см)	1+3	Конвекція	170-190	80-100
	Велика решітка + 2 роз'ємні круглі форми для пирогів (з темним покриттям, ø 20 см)	1 розташована по діагоналі	Звичайний режим	180-200	75-90

2. Приготування в режимі гриля

Попередньо розігрійте порожню піч впродовж 5 хвилин із використанням функції великого гриля.

Використовуйте цю функцію із максимальним налаштуванням температури.

Страва	Посуд і примітки	Рівень полички	Режим приготування	Температура (°C)	Час приготування їжі (хв.)
Грінки з пшеничного хліба	Велика решітка	5	Великий гриль	висока	1-ий 1-2 2-ий 1-1½
Гамбургер з яловичиною	Велика решітка Форма для випікання (для збирання рідини)	4	Великий гриль	висока	1-ий 7-10 2-ий 5-8
		3			

Чищення і догляд

Чищення вручну

- Перед тим як чистити, перевірте, чи духовка і приладдя холодні.

UK

Внутрішня частина

- Для чищення внутрішньої частини духовки використовуйте чисту ганчірку і слабкий засіб для чищення або теплий мильний розчин.
- Не чистьте вручну ущільнювачі дверцял.
- Не використовуйте подушечки для полірування або губки.
- Щоб видалити стійкий бруд, використовуйте спеціальний засіб для чищення печі.
- Поверхню кришки слід чистити теплою водою, миючим засобом та м'якою нейлоною щіткою.

Не використовуйте абразивні засоби для чищення, жорсткі щітки, подушечки або ганчірки для полірування, сталеву стружку, ножі або інші засоби, які можуть подряпати поверхню.

Зовнішня поверхня духовки

- Для чищення зовнішньої поверхні, використовуйте чисту ганчірку і слабкий засіб для чищення або теплий мильний розчин.
- Витирайте кухонним папером або сухим рушником.
- Не використовуйте металеву губку, їдкі або абразивні засоби для чищення.

Передня поверхня печі із нержавіючої сталі

- Не використовуйте тонку сталеву стружку, подушечки для полірування чи інші абразивні матеріали. Вони можуть пошкодити покриття.

Передня поверхня печі з алюмінію

- Витирайте поверхню обережно м'якою чистою ганчіркою чи ганчіркою із мікрофібри та слабого засобу для чищення вікон.

Додаткове приладдя

Мийте приладдя після кожного використання і витирайте кухонним рушником. Якщо потрібно, вимочіть у теплому мильному розчині впродовж приблизно 30 хвилин, щоб полегшити чищення.

Гарантія та обслуговування

UK

Відповіді на поширені питання та усунення несправностей

Що робити, якщо піч не нагрівається?

Спробуйте усунути проблему одним із наведених нижче способів.

- Можливо, піч не увімкнена. Увімкніть піч.
- Можливо, не налаштовано годинник. Налаштуйте годинник (див. розділ "Налаштування часу").
- Перевірте, чи застосовано потрібні налаштування.
- Можливо, перегорів запобіжник чи спрацював автоматичний переривач. Замініть запобіжники або перевстановіть переривач. Якщо таке трапляється часто, викличте електрика з відповідною ліцензією.

Що робити, якщо піч не нагрівається навіть після того, як було встановлено функцію та температуру?

Можливо, проблема із внутрішнім електричним з'єднанням. Зателефонуйте в місцевий центр обслуговування.

Що робити, якщо відображається помилка і піч не нагрівається?

Помилка внутрішніх електричних з'єднань. Зателефонуйте в місцевий центр обслуговування.

Що робити, якщо відображення часу блимає?

Збій живлення. Налаштуйте годинник (див. розділ "Налаштування часу").

Що робити, якщо світло в печі не світиться?

Перегоріла лампочка. Замініть лампочку в духовці (див. розділ "Заміна лампочки").

Що робити, якщо вентилятор печі працює, хоча його не було встановлено?

Після використання вентилятор печі працює, доки піч не охолоне. Зателефонуйте в місцевий центр обслуговування, якщо вентилятор продовжує працювати й після охолодження печі.

Коди помилок та техніки безпеки

Коди помилок та техніки безпеки	Загальні функції	Вирішення
E-***¹⁾ -SE-	Помилка в роботі печі може призвести до низьких експлуатаційних характеристик та проблем із безпекою. негайно припиніть використовувати піч.	Зателефонуйте в місцевий центр обслуговування SAMSUNG.
S-01	БЕЗПЕЧНЕ ВИМИКАННЯ Піч продовжує працювати за встановленої температури протягом тривалого часу.	Вимкніть духовку та вийміть їжу. Дайте духовці охолонути, перед тим як використовувати її знову.
- - - -	Якщо не вибрано відповідної температури для режиму.	Виберіть правильну температуру для режиму. (див. розділ "Використання режиму швидкого розігрівання")

1) * стосується усіх номерів чи символів.

Для нотаток

UK

Призначено для використання в
нормальних умовах
Термін служби: 7 років



Виробник : Samsung Electronics Co., Ltd /
Самсунг Електронікс Ко., Лтд

Адреса виробника :
(Маєтан-дон) 129, Самсунг-ро, Йонгтонг-гу, Сувон-сі,
Гйонггі-до, Корея, 443-742

АДРЕСА ФАБРИКИ/АДРЕС ФАБРИКИ:
20230 313 Моо 1, Сухафібан 8 Роад, Срірача Індастрі Парк,
Т. Бунг А. Срірача, Чонбурі, Таїланд

Країна виробництва : Таїланд

Імпортер в Україні:
ТОВ "Самсунг Електронікс Україна Компані"
вул. Льва Толстого, 57, 01032, Київ, Україна

МАЄТЕ ЗАПИТАННЯ ЧИ КОМЕНТАРІ?

КРАЇНА	ТЕЛЕФОН	ВЕБ-САЙТ
RUSSIA	8-800-555-55-55	www.samsung.com/ru/support
GEORGIA	0-800-555-555	www.samsung.com/support
ARMENIA	0-800-05-555	
AZERBAIJAN	0-88-555-55-55	
KAZAKHSTAN	8-10-800-500-55-500(GSM: 7799, VIP care 7700)	
UZBEKISTAN	8-10-800-500-55-500	
KYRGYZSTAN	8-10-800-500-55-500	www.samsung.com/kz_ru/support
TADJIKISTAN	8-10-800-500-55-500	www.samsung.com/support
MONGOLIA	7-495-363-17-00	
BELARUS	810-800-500-55-500	
MOLDOVA	0-800-614-40	
UKRAINE	0-800-502-000	www.samsung.com/ua/support (Ukrainian) www.samsung.com/ua_ru/support (Russian)

DG68-00263A-10



BF3N сериялары
BF641 сериялары

Кіріктіріліп орнатылған тұмшапеш Пайдаланушы нұсқаулығы



Бұл нұсқаулық кітапша 100 % қайта өңдеуден өткізуге болатын қағазға басылған.

мүмкіндіктерді елестетіңіз

Samsung компаниясының бұл өнімін сатып
алғаныңызға рахмет.

SAMSUNG

Мазмұны

КК

Пайдаланушы нұсқаулығын қолдану	3
Сақтық шаралары	3
Шамды ауыстыру	8
Қуат қосылымы	9
Орнату	9
Ас үй жиһазына орнату	10
Есікті ағытып алу	11
Есіктің әйнегін шешу	11
Қуатты автоматты түрде үнемдеу функциясы	12
Аталған өнімді дұрыс пайдалану (Электр қуатын шығындау және Электрондық жабдық)	12
Құрамдас бөліктері мен олардың функцияларының ерекшеліктері	13
Жинақтың құрамы	13
Іске кірісу алдында	14
Уақытты орнату	14
Таймерді орнату	14
Child Safety Function (Бала қауіпсіздігінің функциясы)	14
Тұмшапешті іске пайдалану	15
Жылдам қыздыру режимі	15
Пісіру режимі	15
Тұмшапеш функциялары	15
Тағам	16
Тазалау және күтім көрсету	17
Кепілдік және қызмет көрсету	18
Ақаулықты түзету және жиі қойылатын сұрақтарға жауап	18
Ақау коды және қауіпсіздік	18

Пайдаланушы нұсқаулығын қолдану

SAMSUNG компаниясының кіріктірілген пешін таңдағаныңызға рахмет.

Бұл пайдаланушы нұсқаулығында құрылғыны іске қосуға және күтіп ұстауға көмектесу үшін берілген маңызды сақтық шаралары мен нұсқаулар қамтылған.

Пешті іске қосар алдында осы пайдаланушы нұсқаулығын уақыт бөліп оқып шығыңыз да, келешекте қарап жүру үшін сақтап қойыңыз.

Осы пайдаланушы нұсқаулығының мәтінінде келесі белгілер қолданылған:



Маңызды



Ескерім

КК

Сақтық шаралары

Бұл құрылғыны тек уәкілетті электр маманы ғана орнатуға тиіс. Құрылғыны орнатушы оны электр желісіне, қауіпсіздікті қамтамасыз ету үшін берілген тиісті ұсыныстарды орындай отырып жалғауға міндетті.

ЕСКЕРТУ

- Бұл құрылғы кембағал, сезім мүкестігі бар немесе ақыл-есі кем, құрылғыны қолдану тәжірибесі жоқ не қолдана білмейтін адамдар (балаларды қоса алғанда) қолдануға арналмаған. Олар осы құрылғыны өз қауіпсіздігін қамтамасыз ететін адамның нұсқауы немесе қадағалауы бойынша пайдалануға тиіс.
- Балаларды құрылғымен ойнамас үшін қадағалап отыру керек.
- Қорек сымына зақым келсе, оның орнына арнайы сым немесе жинақты, өндіруші немесе уәкілетті қызмет көрсету орталығынан сатып алып салу керек. (Сымдары тұрақты орнатылатын құрылғы үлгісіне ғана қатысты)
- Қорек сымы бүлініп қалса, қатерлі жағдай орын алмас үшін оны өндіруші немесе өндірушінің уәкілетті агенті немесе білікті адам ауыстыруға тиіс. (Қуат сымы бар құрылғы үлгісіне ғана қатысты)

Сақтық шаралары (жалғасы)

КК

- Құрылғыны орнатып болғаннан кейін электр желісінен ағыту мүмкін болуға тиіс. Құрылғыны желіден ағыту үшін оның ашасы қол жететін жерде тұруға тиіс немесе сымға қолданыстағы ережеге сай айырып-қосқыш орнатылуға тиіс.
- Құрылғы іске қосылып тұрғанда қызып кетеді. Пештің ішіндегі қыздырғыш элементтерге қол тиіп кетпес үшін абай болу керек.
- Құрылғы жұмыс істеп тұрғанда қол жететін бөлшектері қызып тұруы мүмкін. Жас балаларды алыс ұстау керек.
- Егер құрылғының бумен немесе өздігінен тазалау функциялары бар болса, төгіліп қалған заттарды бумен немесе өздігінен тазалау функциясын бастамай тұрып сүртіп, пеш ішінде ешбір ыдыс қалдыруға болмайды. (Тазалау функциясы бар үлгіге ғана қатысты)
- Егер құрылғының өздігінен тазалау функциясы бар болса, өздігінен тазалау функциясы кезінде өздігінен тазаланатын беттер әдеттегіден ысып кетуі мүмкін, балаларды алыс ұстау керек. (Тазалау функциясы бар үлгіге ғана қатысты)
- Осы пеште қолдану үшін ұсынылған температура істігін ғана пайдаланыңыз. (Температура істігі бар үлгіге ғана қатысты)
- Бумен тазалағышты пайдалануға болмайды.
- Электр қатеріне түсіп қалмас үшін, құрылғы шамын ауыстырар кезде оны электр желісінен ағытып алыңыз.
- Түрпілі тазалағыш заттар немесе өткір металл қырғыштарды пеш есігінің шынысын тазалау үшін пайдаланбаңыз, себебі бұндай заттар шыны бетіне сызат түсіріп оның шытынап кетуіне алып келеді.

Сақтық шаралары (жалғасы)

КК

- Құрылғы мен оның қол жететін бөліктері, құрылғыны пайдаланғанда қызып тұрады. Қыздырғыш элементтерге қол тиіп кетпес үшін абай болу керек. 8 жасқа толмаған балаларды, үнемі байқап отырмаған жағдайда құрылғыдан алыс ұстау керек.
- Бұл құрылғыны 8 жасқа толған және одан асқандар ғана қолдануға тиіс және кембағал, сезім жүйесі дамымаған немесе ақыл-есі кем, құрылғыны қолдану тәжірибесі жоқ не қолдана білмейтін адамдар құрылғыны қауіпсіз қолдану, қатерлі жағдайлар туралы нұсқау алса немесе тиісті адамның қадағалауы бойынша пайдалануға тиіс. Балалар құрылғымен ойнамауға тиіс. Балалар үлкендердің қарауынсыз тазалау немесе күтім көрсету жұмыстарын орындамауға тиіс.
- Құрылғының қол жететін беттерінің температурасы құрылғы жұмыс істеп тұрған кезде жоғары болуы мүмкін.
- Жұмыс істеп тұрған құрылғының есігі немесе сыртқы беті ыстық болуы мүмкін.
- Құрылғыны және қорек сымын 8 жасқа толмаған балалардан алыс ұстаңыз.
- Бұл құрылғылар жеке тұрған таймер немесе қашықтан басқару құралының көмегімен басқарылмайды.
- Майысқан жақтауы бар жағын көп мөлшерде тағам пісірген кезде салмақ теңгерімін сақтау үшін артқы жаққа қарай қойыңыз. (Үлгіге байланысты)

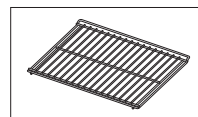

Сақтық шаралары (жалғасы)

КК

ЕСКЕРТУ

- Тасымалдау барысында пешке нұқсан келсе, оны желіге қоспаңыз.
- Құрылғыны электр желісіне тек уәкілетті электр маманы ғана қосуға тиіс.
- Құрылғыда ақау пайда болса немесе оған нұқсан келсе, іске қосуға әрекеттенбеңіз.
- Жөндеу жұмыстарын тек уәкілетті техник ғана орындауға тиіс. Жөндеу жұмысы дұрыс орындалмаса, өзіңізге немесе басқаларға қатерлі болуы мүмкін. Егер пешіңізді жөндеткіңіз келсе, SAMSUNG қызмет көрсету орталығына немесе дилеріңізге хабарласыңыз.
- Электр сымдары мен кабельдерін пешке тигізбеу керек.
- Пешті электр желісіне қолдануға рұқсат етілген айырып-қосқыш немесе сақтандырғыш арқылы жалғау керек. Көп бағытты адаптерді немесе ұзартқыш сымды ешқашан қолданбаңыз.
- Құрылғыны жөндеу немесе тазалау қажет болса, міндетті түрді тоқ көзінен ажыратыңыз.
- Пештің қасында орналасқан розеткаға электр құрылғыларын жалғаған кезде абай болыңыз.
- Егер құрылғының бұмен пісіретін функциясы бар болса, сумен жабдықтайтын түтікшеге нұқсан келген жағдайда құрылғыны іске пайдаланбаңыз. (Бу функциясы бар үлгіге ғана қатысты)
- Су құятын түтікшеге сызат түссе не сынса, оны қолданбаңыз, жақын қызмет көрсету орталығына хабарласыңыз. (Бу функциясы бар үлгіге ғана қатысты)
- Бұл пеш тек үйде тағам пісіруге ғана арналып жасалған.
- Пеш іске қосылып тұрғанда, оның ішкі беті күйгізіп жіберерліктей ысып тұрады. Пештің қыздырғыш элементтеріне немесе ішкі бетіне салқындағанша қол тигізуге болмайды.
- Пештің ішіне ешқашан тұтанғыш зат салып сақтауға болмайды.
- Құрылғы ұзақ уақыт жоғары температурада жұмыс істеген кезде, оның беті қызып тұрады.
- Тағам пісіру барысында есікті абайлап ашыңыз, себебі ыстық ауа және бу кенет шығып кетуі мүмкін.
- Құрамына алкоголь қосылған тағамды пісірген кезде, алкоголь жоғары температурада буланып ұшып, егер пештің ыстық бөлшегіне тисе өрт шығуы мүмкін.
- Өз қауіпсіздігіңізді қамтамасыз ету үшін, жоғары қысымдағы су бүріккіш немесе бұмен тазалайтын құралдарды қолданбаңыз.
- Пеш іске қосылып тұрған кезде, балаларды қауіпсіз жерде алыс ұстау керек.
- Пицца тәрізді мұздатылған тағамды үлкен торға салып пісіру керек. Егер пісіру науасын қолдансаңыз, температураның айырмашылығының тым көп болғандығына байланысты деформацияланып қалуы мүмкін.
- Ыстық тұрған пештің табанына су құймаңыз. Себебі эмаль қаптама бүлінуі мүмкін.
- Тағам пісіру барысында пештің есігі жабық тұруға тиіс.
- Пештің табанын алюминий фольгамен қаптамаңыз және оған пісіру науасын немесе қалбырын қоюға болмайды. Алюминий фольга қызудың шығуына бөгет жасап, нәтижесінде эмаль қаптама бүлінуі және тағам дұрыс піспей қалуы мүмкін.

Сақтық шаралары (жалғасы)

КК

- Жеміс шырыны пештің эмаль қаптамасына кетпейтін дақ қалдыруы мүмкін. Өте сұйық қоспадан жасалған тортты пісіру үшін шұңғыл табаны қолданыңыз.
- Пештің ашық тұрған есігінің үстіне тағам пісіретін ыдыстарды қоймаңыз.
- Кішкене балаларды құрылғымен ойнамас үшін қадағалап отыру керек.
- Есікті ашып-жапқан кезде балаларды алыс ұстаңыз, себебі олар есікке соғылып қалуы немесе саусақтарын есікке қыстырып алуы мүмкін.
- Есікке сүйенбеңіз, отырмаңыз, ауыр зат қоймаңыз немесе оны баспаңыз.
- Есікті шамадан тыс көп күшпен ашпаңыз.
- Құрылғыны тағам пісіріп болғаннан кейін де электр тоғынан ажыратпаңыз.
- Пеште тағам пісіп жатқан кезде есігін ашып қоюға болмайды.
- Есікті ашып-жапқан кезде балаларды алыс ұстаңыз, себебі олар есікке соғылып қалуы немесе саусақтарын есікке қыстырып алуы мүмкін.

Сақтық шаралары (жалғасы)

КК

Шамды ауыстыру

⚠ **Электр қатері бар!**

Пештің кез келген шамын ауыстырар алдында, төмендегі қадамдарды орындаңыз:

- Пешті сөндіріңіз.
- Пешті тоқ көзінен ажыратыңыз.
- Пештің жарықтама шамын және оның қалпағын, пештің табанына төселген шүберекке қойып қорғаңыз.
- Шамдарды SAMSUNG қызмет көрсету орталығынан сатып алуға болады.

Пештің артқы шамы

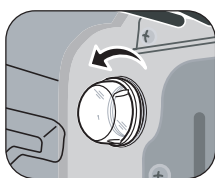

1. Қалпағын сағат бағытына қарсы бұрап ағытып, металл шығырығын, төсеме шығырығын алыңыз да, шыны қалпақты тазалаңыз. Егер қажет болса, шамды 25 ватт, 300 °С қызуға төзімді пеш шамына ауыстырыңыз.
2. Қажет болса, шыны қалпақты, металл шығырық пен төсеме шығырықты тазалаңыз.
3. Металл шығырық пен төсеме шығырықты шыны қалпаққа салыңыз.
4. Шыны қалпақты 1-ші қадамды орындаған кезде алған жеріне салыңыз да, сағат тілінің бағытымен бұрап орнына салыңыз.

Орнату

Орнатуға арналған қауіпсіздік нұсқаулары

КК

Бұл пешті тек уәкілетті электр маманы ғана орнатуға тиіс. Құрылғыны электр желісіне, тиісті қауіпсіздікті қамтамасыз етуге қатысты ұсыныстарды орындай отырып жалғауға орнатушы міндетті.

- Пешті орнатқан кезде, оның кернеулі бөліктерінен сақтандыру керек.
- Пеш орнатылатын ас үй жиһазы DIN 68930 стандартында көрсетілген орнықтылық ережесінің талабына сай болуы керек.

Қуат қосылымы

Егер құрылғы электр желісіне аша арқылы жалғанбаса, қауіпсіздік стандарттарына сай келу үшін көп-полюсті айырып-қосқышпен (контакттарының арасы кем дегенде 3 мм) жабдықталуға тиіс. Қуат сымның (H05 RR-F немесе H05 VV-F, мин., 2,5 мм²) ұзындығы, тіптен пеш ас үй жиһазының алдыңғы жағындағы еденде тұрса да, пешті тоқ көзіне жалғау үшін жеткілікті болуға тиіс. Пештің артқы жағында орналасқан қуат қосылымы қақпағын бұрандамен бұрап ашыңыз да, кабель қапсырмасының бұрандаларын, қуат сымдарын тиісті ағытпаларға жалғар алдында босатыңыз. Пеш (\perp)-ағытпасы арқылы жерге қосылады. Сары және жасыл сымды (жерге қосылатын) бірінші жалғау керек және бұлар басқа сымдардан ұзын болуға тиіс. Егер пеш электр желісіне аша арқылы жалғанса, бұл аша тіптен пешті орнатып болғаннан кейін де қол жететін жерде тұруға тиіс. Samsung компаниясы жерге қосылмаған немесе теріс қосылған құрылғы үшін жауапкершілік көтермейді.

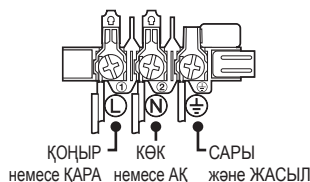

- **ЕСКЕРТУ:** Орнату барысында қосылатын сымның қыстырылып қалуына және пештің ыстық бөліктеріне тиіп кетуіне жол бермеңіз.

Орнату (жалғасы)

КК

Ас үй жиһазына орнату

Ас үй жиһазына кіріктіріп орнату керек болса, пештің үй жиһазының ішіндегі пластик беттері мен желім 90 °С градусқа және көршілес жиһаздарға жақын жерлері 75 °С градусқа төзімді болуға тиіс. Қызудың әсерінен пластик беттерге немесе желімдерге нұқсан келсе Samsung ешбір жауапкершілік көтермейді. Пеш қойылатын ас үй жиһазының табанында желдеткіш саңылау болуға тиіс. Астыңғы сөре мен тірегіш қабырға арасында желдету үшін 50 мм бос орын қалдыру керек. Пешті пеш үстінің астына орнату керек болса, пеш үстін орнату бойынша нұсқауларды орындау керек.

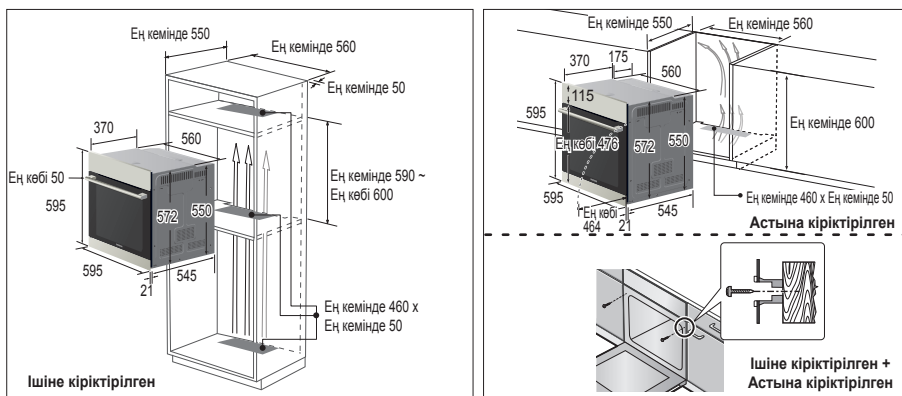

Құрылғыны ас үй жиһазына әбден итеріп кіргізіп, 2 бұранданың көмегімен пештің екі жағын әбден бекітіңіз. Құрылғы мен көршілес тұрған ас үй жиһазының арасында кем дегенде 5мм орын қалуын қамтамасыз етіңіз.

Орнаып болғаннан кейін есіктен және пештің ішінен винил қорғағыш таспаны, жапсырғышты, қағаз бен керек-жарақтарды алыңыз. Пешті ас үй жиһазынан алатын кезде, пешті электр желісінен ағытып, екі жағындағы 2 бұранданы алыңыз.

ЕСКЕРТУ : Пеш кіріктіріліп орнатылатын ас үй жиһазының ауа айналып тұруға арналған, өлшемі кем дегенде суретте көрсетілгендей саңылауы болуға тиіс. Осы саңылауды ағаш жаңқаларымен бітемеңіз, себебі бұл желдетуге арналған саңылау.

☒ Пештің алдыңғы сыртқы жағы, мысалы тұтқасы әр үлгіде әр түрлі болады. Бірақ пештің өлшемі суретте көрсетілгендей.

Орнату (жалгасы)

Есікті азытып алу

КК

Пештің есігін әдетте алмай қолдану керек, дегенмен, пештің есігін мысалы, тазалау үшін алу керек болса, төмендегі нұсқауларды орындаңыз.

☛ **АБАЙ БОЛЫҢЫЗ** : Пештің есігі ауыр.

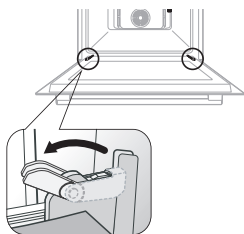

1. Есікті ашыңыз да, екі топсадағы қапсырмаларды түгел ашыңыз.

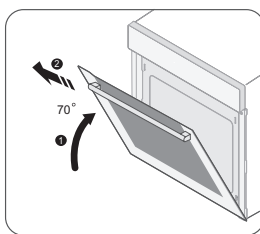

2. Есікті шамамен 70° бойынша жабыңыз. Есіктің екі жақтауының орта тұсынан қос қолдап ұстап, топсаларын ағытып алғанша тартып көтеріңіз.

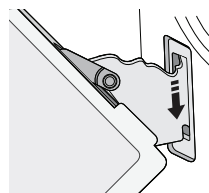

3. Тазалап болғаннан кейін есікті орнына салу үшін 1 және 2 қадамдарды кері ретпен орындаңыз. Топсаның қапсырмасын екі жағынан жабу керек.

Есіктің әйнегін шешу

Тұмшапештің есігі бірінен кейін бірі орнатылған үш қабат шыныдан тұрады. Бұл шыныларды тазалау үшін шешуге болады.

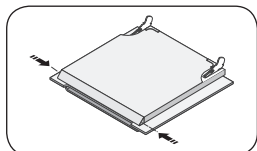

1. Есіктің оң және сол жағындағы түймешіктерді басыңыз.

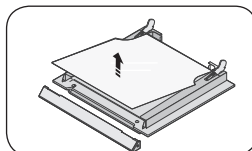

2. Бекітпесін ағытыңыз және есіктен 1-ші шыныны шығарып алыңыз.

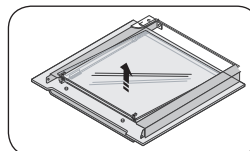

3. 2-ші шыныны көтеріңіз және оны жуғыш зат қосылған жылы сумен тазалаңыз, содан кейін таза, жұмсақ матамен мұқият құрғатып сүртіңіз.

☛ **БЕКІТУ** : 1, 2 және 3-ші амалдарды керісінше қайталаңыз.

Тұмшапештің әр түрлі үлгілерінде есіктегі әйнектердің саны 2-ден 4-ке дейін өзгеруі мүмкін.

Ішкі 1-ші әйнекті орнатқанда, жазулары бар беттің төмен қарай бағыттталып салынуына назар аударыңыз.

Орнату (жалғасы)

КК

Қуатты автоматты түрде үнемдеу функциясы

- Құрылғы функцияның ортасына келген кезде немесе уақытша тоқтап тұрған кезде ешбір функцияны таңдамасаңыз, функция біржола тоқтайды да, 10 минуттан кейін сағат көрсетіледі.
- Шам: Тағам пісіру барысында пештің шамын “Пештің шамы” түймешігін басып сөндіруге болады. Пісіру бағдарламасы басталғаннан кейін бірнеше минуттан кейін қуатты үнемдеу үшін пештің шамы сөнеді.



Аталған өнімді дұрыс пайдалану

(Электр қуатын шығындау және Электрондық жабдық)

(Жеке қоқыс жинайтын жүйесі бар елдерге қатысты)

Өнімдегі, аксессуардағы немесе нұсқаулықтағы бұл таңбалау өнімді және оның электрондық аксессуарларын (мысалы, қуат беру құрылғысын, құлаққаптың, USB кабелін), олардың қызмет ету мерзімі өткен соң, үйде басқа мақсатта пайдалануға болмайтындығын білдіреді. Қалдықтардың бақыланбайтын пайдаланылуынан қоршаған ортаға немесе адам денсаулығына зиян келтірудің алдын алу үшін бұл заттарды басқа қалдық түрлерінен бөлек алып қойыңыз және оларды материалдық ресурстарды екінші рет пайдалану үшін қолданыңыз.

Үйде пайдаланушылар экологиялық қауіпсіз түрде қайта өңдеу үшін осы өнімді қай жерден және қалай алуға болатынын анықтау мақсатында, осы өнімді сатып алған жердегі ретейлермен немесе оның жергілікті кеңсесімен хабарласуы тиіс.

Іскерлік пайдаланушылар сату-сатып алу шартының талаптары мен ережелерін тексеру үшін өзінің жабдықтаушысымен хабарласуы тиіс. Осы өнім және оның электрондық аксессуарлары жойылатын басқа пайдаланған қаптамалармен араласып кетпеуі тиіс.

Құрамдас бөліктері мен олардың функцияларының ерекшеліктері

Басқару құралдары

КК

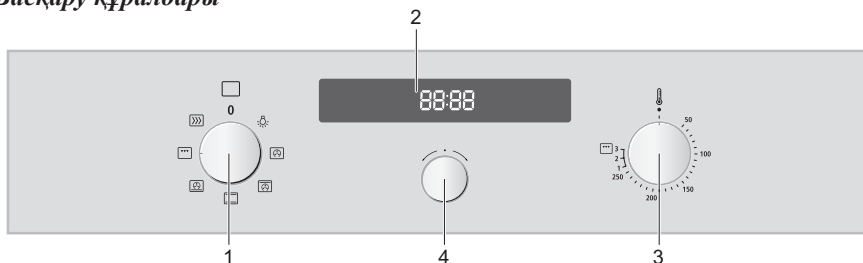

1. Пісіру функцияларын таңдау тетігі
2. Дисплей терезесі
3. Температураны орнату тетігі
4. Уақытты орнату тетігі

Алдыңғы панель

Сатып алушы алдыңғы панельдің материалын және түсін өз қалауы бойынша таңдап алуына болады. Тот баспайтын болатты, ақ және қара түстерді, шыны панельді таңдауға болады. Құрылғының сапасын жақсарту үшін сыртқы панельдің қаптамасы сатып алушыға алдын ала ескертусіз өзгертілуі мүмкін.

Жинақтың құрамы

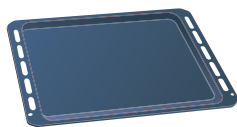

Пісіруге арналған науа

Науаны бәліш және бисквит пісіру үшін қолдануға болады.



Шұңғыл науа (қосымша керек-жарақ)

(Шұңғыл) науаны тағам қуыру үшін қолданған ыңғайлы. Оны тағам пісіру кезінде бөлінген май-сөл тұмшәпештің түбіне тамшылап кетпеу үшін тормен бірге қолдануға болады.

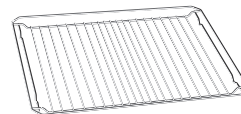

Грильге арналған тор

Грильге арналған торды қуыру және гриль жасау үшін қолдануға болады. Сонымен қатар сіз оның үстіне ыдысты, кекс және торт пісіруге арналған қалыпты, науаны қоя аласыз.

- Барлық керек-жарақтарды бүйір жақ сырғытпа жолдарға дұрыс орналастыру керек. Науа мен тұмшәпештің астыңғы бетінің арасындағы қашықтық 2 см-ден аз болмауы керек, себебі эмаль қаптамаға зақым келуі мүмкін.
- Піскен тағамды тұмшәпештен алғанда ыстық ыдысқа және тұмшәпештің ыстық беттеріне күйіп қалмау үшін абай болыңыз.

Іске кірісу алдында

КК

Уақытты орнату

Егер құрылғы қуат көзіне алғаш рет қосылып тұрса, құрылғыны пайдалану алдында уақытты орнатыңыз.



12:00

- 1** Уақытты орнату түймешігін басыңыз, осы кезде дисплейде сағат сандары жыпылықтай бастайды.



- 2** Уақытты орнату тетігін бұрап, тәулік уақытының ағымдық сағатын орнатыңыз.



13:00

- 3** Уақытты орнату түймешігін басыңыз, осы кезде дисплейде минут сандары жыпылықтай бастайды.



- 4** Уақытты орнату тетігін бұрап, тәулік уақытының ағымдық минутын орнатыңыз.



13:25

- 5** Орнатылған уақытты растау үшін сағат түймешігін басыңыз.

Таймерді орнату



12:00

- 1** Уақытты орнату тетігін бұрап таймер уақытын орнатыңыз.



12:00

- 2** Орнатылған мәнді растау үшін уақытты орнату тетігін басыңыз.

- ✉ Таймер жұмыс істеп тұрғанда дисплейдің оң жағындағы "T" белгісі айнала бастап, үдеріс барысын көрсетеді.
Егер таймерді тоқтатқыңыз келсе, уақыт мәнін 0:00-ге қойыңыз.
Егер таймер жұмыс істеп тұрғанда уақытты орнату түймешігін бассаңыз, дисплейде ағымдағы уақыт көрсетіледі.

Child Safety Function (Бала қауіпсіздігінің функциясы)



- 1** Time Select Knob (Уақытты таңдау тетігі) басып, 3 секунд ұстап тұрыңыз. Дисплейде (L) пайда болады.

Тұмшاپешті іске пайдалану

Жылдам қыздыру режимі ()

Егер **ЖЫЛДАМ ҚЫЗДЫРУ** функциясын пайдалансаңыз, үдерісті жылдамдату үшін температураны көтеріңіз. Бұл тағам қыздыру уақытын барынша азайтады. Тұмшاپештің температурасын көтеру үшін **ЖЫЛДАМ ҚЫЗДЫРУ** режимін пайдаланыңыз, содан кейін режим тетігін **ПІСІРУ РЕЖИМІ** қалпына қойып, тағам пісіруді жалғастыруға болады.

Назар аударыңыз! **ЖЫЛДАМ ҚЫЗДЫРУ** режимін грильдің көмегімен тағам әзірлеу үшін қолдану ұсынылмайды.

Пісіру режимі

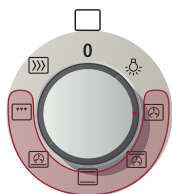

- 1** Пісіру функциясын таңдау тетігін бұрап, қажетті тағам пісіру режимін таңдаңыз.

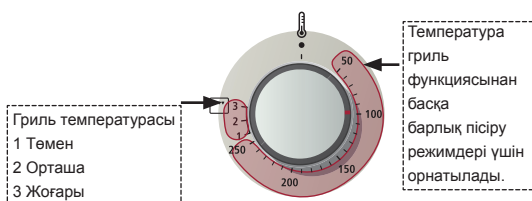

- 2** Температураны орнату тетігін бұрап, қажетті температураны орнатыңыз.

☒ Егер ГРИЛЬ функциясын таңдап, 50 °C бастап 250 °C дейінгі аралықтағы температураны орнатсаңыз немесе Әдепкі пісіру режимін таңдап, Гриль 1 және 3 аралығындағы температураны орнатсаңыз, онда дисплейде орнатылған температура мәнін жою туралы хабар пайда болады. Бұл хабардан кейін дыбыстық сигнал естіледі.

Тұмшاپеш функциялары



Конвекция

Бұл режимде тұмшاپештің артқы қабырғасында орналасқан қыздырғыш элемент пен жылуды тұмшاپеш ішіне біркелкі тарататын желдеткіш қатар жұмыс істейді. Бұл функция мұздатылған тағамдар мен пісірмені әзірлеуге қолайлы деп ұсынылады. Ұсынылатын температура: 170 °C



Үстіңгі қыздырғыш элемент + конвекция

Үстіңгі қыздырғыш элемент пен ыстық ауаны тұмшاپеш ішіне біркелкі тарататын желдеткіш қатар жұмыс істейді. Ұсынылатын температура: 190 °C



Әдепкі режим

Тұмшاپештегі температураны үстіңгі және астыңғы қыздырғыш элементтер қалыптастырады. Әдепкі режимді тағам қуыру мен пісірудің барлық түрлері үшін қолдануға болады. Ұсынылатын температура: 200 °C



Астыңғы қыздырғыш элемент + конвекция

Астыңғы қыздырғыш элемент пен ыстық ауаны тұмшاپеш ішіне біркелкі тарататын желдеткіш қатар жұмыс істейді. Бұл функцияны пицца, нан және бәліш пісіру үшін қолдануды ұсынамыз. Ұсынылатын температура: 190 °C



Үлкен гриль

Бұл режимде жылу грильдің жалпақ бетінен тарайды. "Үлкен гриль" функциясын лазанья мен ет пісіру үшін қолдануды ұсынамыз. Ұсынылатын температура: Орташа

Тұмшапешті пайдалану (жалғасы)

КК

Тағам

EN 60350 және DIN44547 стандартына сәйкестігі

1. Пісіріме

Алдын ала қыздыру циклы бар пісіріме пісіру циклдарына арналған ұсыныстар

Науаны тұмшапештің артқы бөлігіне қисайтып орнатыңыз.

Пісіріме түрлері	Ыдыс және ескерім	Деңгей	Пісіру режимі	(°C) температура	Пісіру уақыты, мин.
Үгілмелі печенье	Науа	3	Әдепкі	160-170	20-30
		2	Конвекция режимді	150-160	30-35
	2 науа	1+4	Конвекция режимді	150-160	35-40
Пирожный	Науа	3	Әдепкі	160-180	15-25
		2	Конвекция режимді	150-160	30-35
	2 науа	1+4	Конвекция режимді	150-160	35-40
Құнарлылығы аз бисквит торты	Үлкен торға қойылған, пісіруге арналған ілмекті қалып (диаметрі 26 см, баран қаптамасы бар)	2	Әдепкі	160-180	20-30
		2	Конвекция режимді	150-160	30-40
Ашыған қамырдан жасалған алма бөліші, науаға қойылған	Науа	3	Әдепкі	170-180	35-40
		2	Конвекция режимді	150-160	60-70
	2 науа	1+4	Конвекция режимді	150-160	70-80
Алма бөліші	Үлкен тор + 2 пісіруге арналған ілмекті қалып * (диаметрі 20 см, баран қаптамасы бар)	1 Қиғаштап орналастыру	Конвекция режимді	170-190	70-90
	Науа + үлкен тор + 2 пісіруге арналған ілмекті қалып ** (диаметрі 20 см, баран қаптамасы бар)	1+3	Конвекция режимді	170-190	80-100

* Бөліші бар қалыптар тордың артқы сол жағына және алдыңғы оң жағына қойылады.

** Бөліші бар қалыптарды тордың ортасына бірінің үстіне бірін қойып орналастырады.

2. Гриль режимінде пісіру

Бұл режимді пайдаланғанда температура ең Жоғары параметрге қойылады. Бос тұмшапешті алдын ала 5 минут қыздырыңыз.

Пісіріме түрлері	Ыдыс және ескерім	Деңгей	Пісіру режимі	(°C) температура	Пісіру уақыты, мин.
Ақ наннан тост жасау	Үлкен тор	5	Үлкен гриль	Жоғары	1-ші 1-2 2-ші 1-1 1/2
Сиыр еті қосылған гамбургер * (12 дана)	Шағын тор Науа (тамшыларды жинау үшін)	4 3	Үлкен гриль	Жоғары	1-ші 14-16 2-ші 3-5

* Сиыр етінен жасалған гамбургер: бос тұмшапешті алдын ала 15 минут үлкен гриль режимімен қыздырыңыз.

Тазалау және күтім көрсету

КК

Қолмен тазалау

- Тазалау алдында тұмшәпештің және оның керек-жарақтарының суығанына көз жеткізіңіз.

Тұмшәпештің ішкі беті

- Тұмшәпештің ішкі қабырғаларын тазалау үшін шүберек пен жұмсақ тазалағыш құралды немесе жылы сабынды суды қолданыңыз.
- Есіктердің тығыздағышын қолмен тазаламаңыз.
- Тазалайтын ысқыш немесе қатқыл тегістейтін жастықшаны қолданбаңыз.
- Оңай тазаланбайтын қоқыстарды тазалау үшін тұмшәпешке арналған арнайы жуғыш заттарды пайдаланыңыз.
- Барлық беттерді бейтарап сабын қосылған, ыстық суға батырылған жұмсақ нейлон шөткемен тазалау керек.

Тазалау үшін жеміргіш затты, егеуқұм қағазды, болат сымнан жасалған жөкені немесе басқа да жеміргіш материалдарды қолданбаңыз.

Тұмшәпештің сыртқы беті

- Тұмшәпештің сыртқы және ішкі беттерін тазалау үшін шүберек пен жұмсақ тазалағыш құралды немесе жылы сабынды суды қолданыңыз.
- Ас үй сүлгісімен немесе ас үйге арналған қағазбен мұқият құрғатып тазалаңыз.
- Жеміргіш немесе түрпілі тазалағыш құралдарды және темір жөкені қолданбаңыз.

Тұмшәпештің алдыңғы беті тот баспайтын болаттан жасалған

- Үйкелегіш қағазды немесе түрпілі заттарды, темір жөкені пайдаланбаңыз. Себебі қаптамасына зақым келтіруі мүмкін.

Тұмшәпештің алдыңғы беті алюминийден жасалған

- Беткі жағын әйнек тазалауға арналған жұмсақ жуғыш затқа батырылған, микроталшықтан жасалған сулықпен немесе жұмсақ матамен мұқият сүртіңіз.

Жинақтың құрамы

Әр қолданған сайын барлық ыдыстарды және керек-жарақтарды жуып, ас үй сүлгісімен мұқият құрғатыңыз. Тазалау жұмысын жеңілдету үшін оларды жылы сабынды сумен 30 минут жібітіп қоюға болады.

Кепілдік және қызмет көрсету

КК

Ақаулықты түзету және жиі қойылатын сұрақтарға жауап

Тұмшапеш қызбаса, не істеу керек?

Келесі амалдардың бірін қолданып, мәселені шешуге тырысып көріңіз:

- Тұмшапеш қуат көзіне қосылмаған болуы мүмкін. Тұмшапешті қосыңыз.
- Сағат орнатылмаған болуы мүмкін. Уақытты орнатыңыз ("Уақытты орнату" бөлімін қараңыз).
- Қажетті параметрлердің барлығы орнатылды ма, тексеріңіз.
- Үйдегі балқымалы сақтандырғыш жанып кетуі немесе автоматты айырып-қосқыш іске қосылуы мүмкін. Автоматты айырып-қосқышты қосыңыз немесе балқымалы сақтандырғышты ауыстырыңыз. Егер бұл жағдай қайталанса, білікті электр маманын шақырыңыз.
- Тұмшапештің қуаты өзі қуат алып тұрған электр жүйесіндегі кернеуге тура байланысты. Үйіңіздегі электр қуатымен жабдықтау жүйесінің кернеуін жүктемесі бар кезде тексеруді ұсынамыз. Тұмшапешті қуат көзіне қосқанда желідегі кернеу азаюы мүмкін, бұл жағдай пәтеріңіздегі электр қуатымен жабдықтау жүйесінің осы тұмшапеш пайдаланатын қуатты қарастырмағанына байланысты туындайды.
- Кернеудің "азаюы" мәселесі туындағанда (егер қуатты электр құрылғылары қатар жұмыс істесе), онда тұмшапешті электр қалқанына жеке қосу жағдайын қарастыруды ұсынамыз. Бұндай қосылым 16 А аз емес токқа есептеліп, жеке айырып-қосқышпен қорғалуы қажет. Барлық іске қосылған электр құрылғылар пайдаланатын қуаттың жалпы қосындысы, электр қалқаны көтере алатын қуат жүктемесіне сай екеніне көз жеткізіңіз.

Тұмшапештің функциясы мен температурасы орнатылып тұрса да, тұмшапеш қызбаса не істеу керек?

Ішкі электр қосылымдарында ақау пайда болуы мүмкін. Жергілікті жердегі қызмет көрсету орталығына хабарласыңыз.

Ақау коды пайда болып, тұмшапеш қызбаса не істеу керек?

Ішкі электр қосылымдарында ақау пайда болды. Жергілікті жердегі қызмет көрсету орталығына хабарласыңыз.

Дисплейдегі уақыт жыпылықтап тұрса не істеу керек?

Электр қуатымен жабдықтау жүйесінде ақау пайда болды. Уақытты орнатыңыз ("Уақытты орнату" бөлімін қараңыз).

Тұмшапештің жарықтамасы жанбаса не істеу керек?

Тұмшапештің жарықтама шамы жанып кеткен. Шамды айырбастаңыз.

Тұмшапештің желдеткіш жұмыс істейтін режимі орнатылмаса да, желдеткіш қосылып тұрса не істеу керек?

Тұмшапешті қолданғаннан кейін желдеткіш пеш суығанша жұмыс істейді. Тұмшапеш суығаннан кейін де желдеткіш жұмыс істеуін жалғастырса, жергілікті жердегі қызмет көрсету орталығына қоңырау шалыңыз.

Ақау коды және қауіпсіздік



Ақау коды және қауіпсіздік	Жалпы функциялары	Шешімі
E-★¹⁾-SE-	Тұмшапештің жұмысындағы ақаулар жұмыс тиімділігін төмендетуі және қауіпсіздікке қатысты мәселелерге әкелуі мүмкін. Тұмшапешті пайдалануды дереу тоқтатыңыз.	Жергілікті жердегі SAMSUNG қызмет көрсету орталығына қоңырау шалыңыз.
S-01	ҚАУІПСІЗ ТҮРДЕ СӨНДІРУ РЕЖИМІ ІСКЕ ҚОСЫЛДЫ Тұмшапеш қойылған температурада ұзақ уақыт бойы жұмыс істеді.	Тұмшапешті сөндіріп, тағамды алыңыз. Тұмшапешті әрі қарай пайдалану алдында суытып алыңыз.
----	Егер осы режим үшін қажетті температураны таңдамасаңыз.	Осы режим үшін қажет температураның мәнін дұрыс таңдаңыз. ("жылдам қыздыру режимін пайдалану" бөлімін қараңыз)

1) ★ жұлдызшалар кез келген сандар мен әріптердің орнына қолданылады.

Ескертпе

КК

Қалыпты жағдайда
қолдануға арналған
Қолдану мерзімі: 7 жыл

	Символ Кедендік одақтың 005/2011 техникалық регламентіне сәйкес қолданылады және осы өнімнің қаптамасын екінші рет пайдалануға арналмағанын және жоюға жататынын көрсетеді. Осы өнімнің қаптамасын азық-түлік өнімдерін сақтау үшін пайдалануға тыйым салынады.
	Символ қаптаманы жою мүмкіндігін көрсетеді. Символ сандық код және/немесе әріп белгілері түріндегі қаптама материалының белгісімен толықтырылуы мүмкін.



Өндіруші : Samsung Electronics Co., Ltd /
Самсунг Электроникс Ко., Лтд

Өндірушінің мекенжайы :
(Маетан-донг) 129, Самсунг-ро, Йонгтонг-гу, Сувон-си,
Гйонгги-до, Корея, 443-742

Зауыттың мекенжайы :
20230 313 Моо 1, Сухафiban 8 Роад, Срирача
Индастри Парк, Т. Бунг А. Срирача, Чонбури, Тайланд

Өнімнің өндірілген жердің атауы : Тайланд

Импорттаушы :
«SAMSUNG ELECTRONICS CENTRAL EURASIA»
(САМСУНГ ЭЛЕКТРОНИКС ЦЕНТРАЛЬНАЯ ЕВРАЗИЯ)
ЖШС: Қазақстан Республикасы, 050059, Алматы қ.,
Медеу ауданы, Өл-Фараби д-лы, 36-үй, 3, 4-қабат

“SAMSUNG ELECTRONICS CENTRAL EURASIA”
(САМСУНГ ЭЛЕКТРОНИКС ЦЕНТРАЛЬНАЯ ЕВРАЗИЯ)
Республика Казахстан, 050059, г. Алматы, Медеуский
район, пр. Аль-Фараби, д. 36, 3, 4 этажи

Сұрақтар немесе ұсыныстар пайда болған жағдайда төмендегі телефондаға хабарласыңыз

Мемлекет	Телефон	Желідегі мекені
RUSSIA	8-800-555-55-55	www.samsung.com/ru/support
GEORGIA	0-800-555-555	www.samsung.com/support
ARMENIA	0-800-05-555	
AZERBAIJAN	0-88-555-55-55	
KAZAKHSTAN	8-10-800-500-55-500(GSM: 7799, VIP care 7700)	
UZBEKISTAN	8-10-800-500-55-500	www.samsung.com/kz_ru/support
KYRGYZSTAN	8-10-800-500-55-500	
TADJIKISTAN	8-10-800-500-55-500	www.samsung.com/support
MONGOLIA	7-495-363-17-00	
BELARUS	810-800-500-55-500	
MOLDOVA	0-800-614-40	
UKRAINE	0-800-502-000	

DG68-00263A-10

